

# SensoWash® Starck f Plus

**Bedienungsanleitung**

Compact Dusch-WC

**Operating instructions**

Compact shower toilet

**Notice d'utilisation**

WC douche compact

**Gebruikshandleiding**

Compacte douche-WC

**Manual de instrucciones**

Inodoro con lavado compacto

**Istruzioni d'uso**

Vaso compatto con sedile elettronico

Kleben Sie das beiliegende Produkt-Etikett mit der Seriennummer in dieses Feld.

Affix the enclosed product label with serial number in this area.

Collez l'étiquette de produit ci-jointe avec le numéro de série dans ce champ.

Plak het bijgevoegde product-etiket met het serienummer in dit veld.

Pegue la etiqueta de producto suministrada con el número de serie en esta casilla.

Incollare in questo spazio l'etichetta del prodotto in dotazione con il numero di serie.

Order-Nr. 57314/19.071.1 · We reserve the right to make technical improvements and enhance the appearance of the products shown.

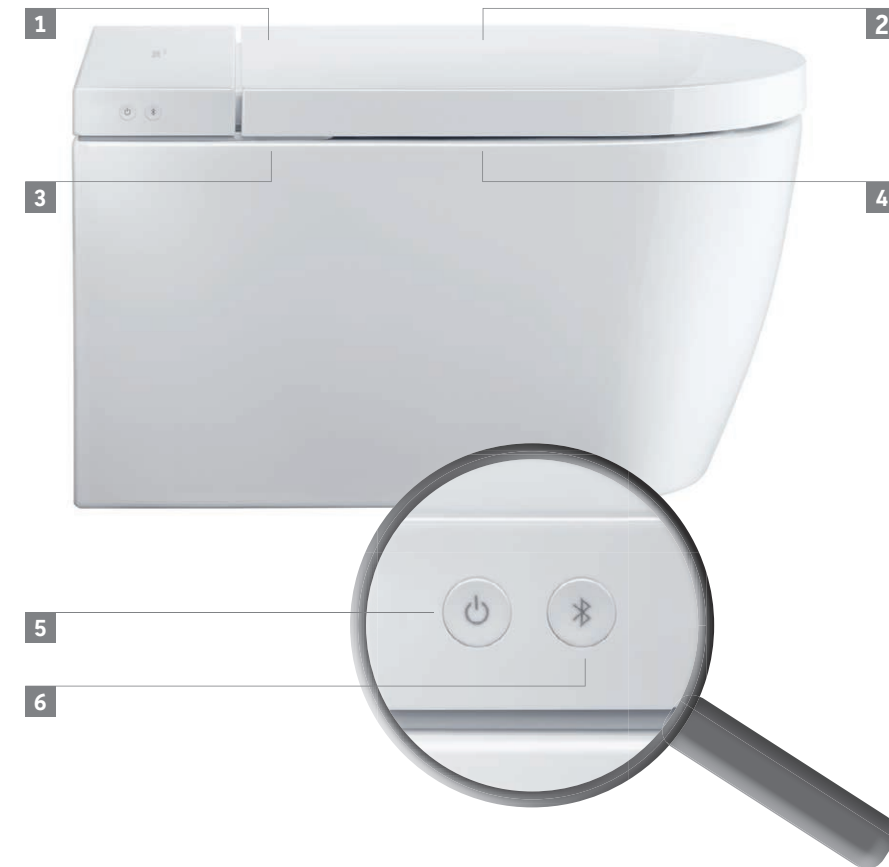

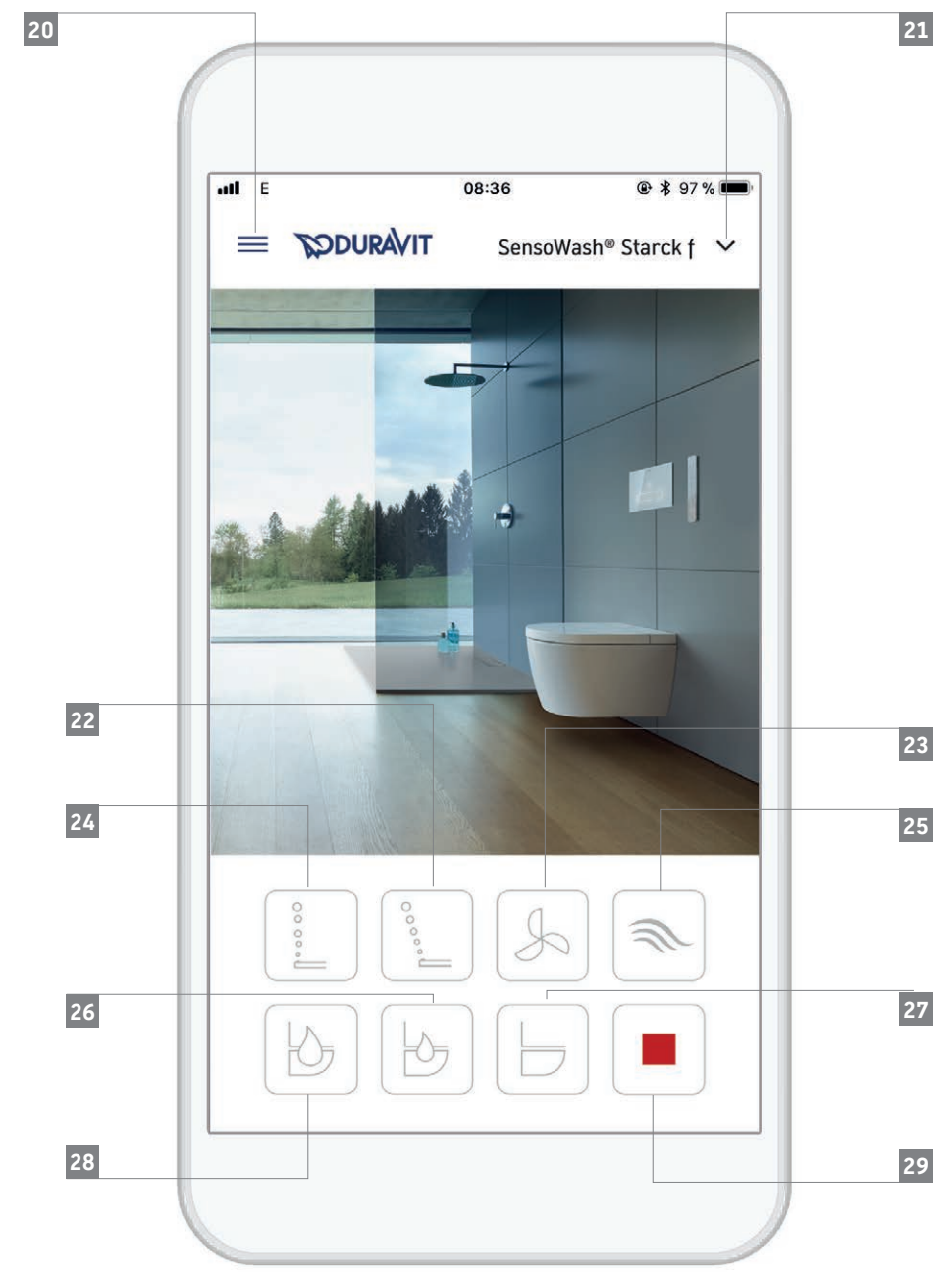

[www.sensowash.com](http://www.sensowash.com)

# Inhalt

<b>1. Kurzübersicht</b>	<b>3</b>
1.1 Sitzeinheit	3
1.2 Fernbedienung	3
1.3 App	3
1.4 Funktionsbereich	4
1.5 Verbindung für die Entkalkungsfunktion	4
<b>2. Symbolbeschreibung</b>	<b>5</b>
<b>3. Zur Ihrer Sicherheit</b>	<b>6</b>
3.1 Bestimmungsgemäßer Gebrauch	6
3.2 Sicherheitshinweise	6
<b>4. Grundlegende Produktinformationen</b>	<b>11</b>
4.1 Über dieses Handbuch	11
4.2 Bedienung	11
4.3 LED-Anzeige	13
4.4 Energie- und Wassereffizienz	14
<b>5. Erste Inbetriebnahme</b>	<b>14</b>
SensoWash® ein-/ausschalten	14
App herunterladen	15
App koppeln	15
Batterien wechseln	15
<b>6. Bedienung</b>	<b>16</b>
Deckel öffnen/schließen	16
Gesäßdusche aktivieren/deaktivieren	17
Ladydusche aktivieren/deaktivieren	17
Warmluftföhn aktivieren/deaktivieren	18
Duschstabposition einstellen	18
Duschstrahlintensität einstellen	19
Wassertemperatur anpassen	19
Benutzerprofil festlegen	20
Benutzerprofil aktivieren	20
Spülfunktionen aktivieren (optional)	20
Geruchsabsaugung aktivieren/deaktivieren (optional)	21
<b>7. Reinigung und Pflege</b>	<b>21</b>
Reinigungsempfehlungen	21
Manueller Reinigungsmodus (Duschstab und -kopf)	22
Selbstreinigung (Duschstab und -kopf)	23

	Ferienmodus.....	23
	Entkalkung .....	23
<b>8.</b>	<b>Entsorgung.....</b>	<b>24</b>
<b>9.</b>	<b>Hilfe im Problemfall .....</b>	<b>24</b>
<b>10.</b>	<b>Technische Daten .....</b>	<b>28</b>

# 1. Kurzübersicht

## 1.1 Sitzeinheit

- 1** Sitzsensor
- 2** Deckel berührungslos öffnen
- 3** Sitzheizung
- 4** Nachtllicht
- 5** Power/Statusanzeige (LED)
- 6** Bluetooth

## 1.2 Fernbedienung

- 7** Benutzerprofil 1
- 8** Benutzerprofil 2
- 9** Große Spülung\*
- 10** Kleine Spülung\*
- 11** Gesäßdusche
- 12** Ladydusche
- 13** Geruchsabsaugung\*
- 14** Warmluftföhn
- 15** Wassertemperatur
- 16** Duschstrahlintensität
- 17** Duschstabposition
- 18** Deckel öffnen/schließen
- 19** Stopp

## 1.3 App

- 20** Menü
- 21** Gerät hinzufügen/entfernen
- 22** Ladydusche
- 23** Warmluftföhn
- 24** Gesäßdusche
- 25** Geruchsabsaugung\*
- 26** Kleine Spülung\*
- 27** Deckel öffnen/schließen
- 28** Große Spülung\*
- 29** Stopp

\*Nur in Verbindung mit DuraSystem® und Betätigungsplatte A2.

## 1.4 Funktionsbereich

DE

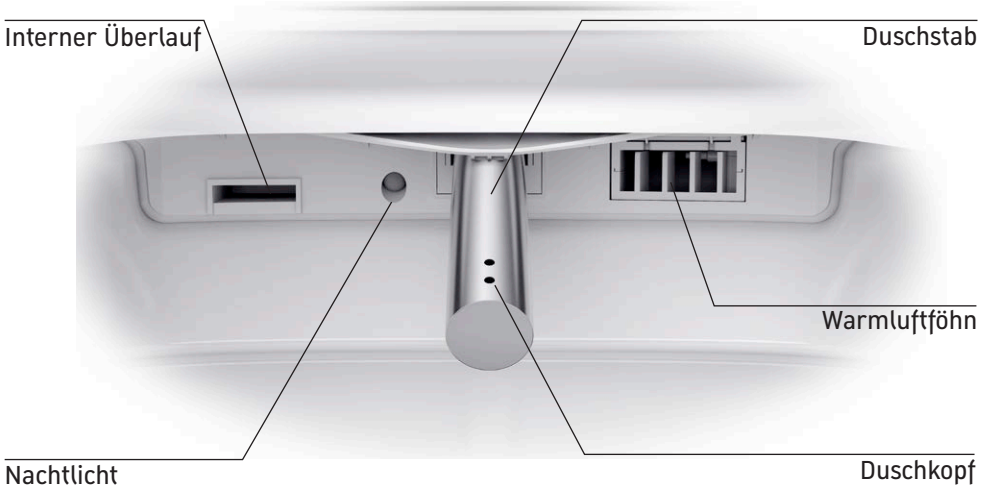

## 1.5 Verbindung für die Entkalkungsfunktion

Verbindung für die  
Entkalkungsfunktion

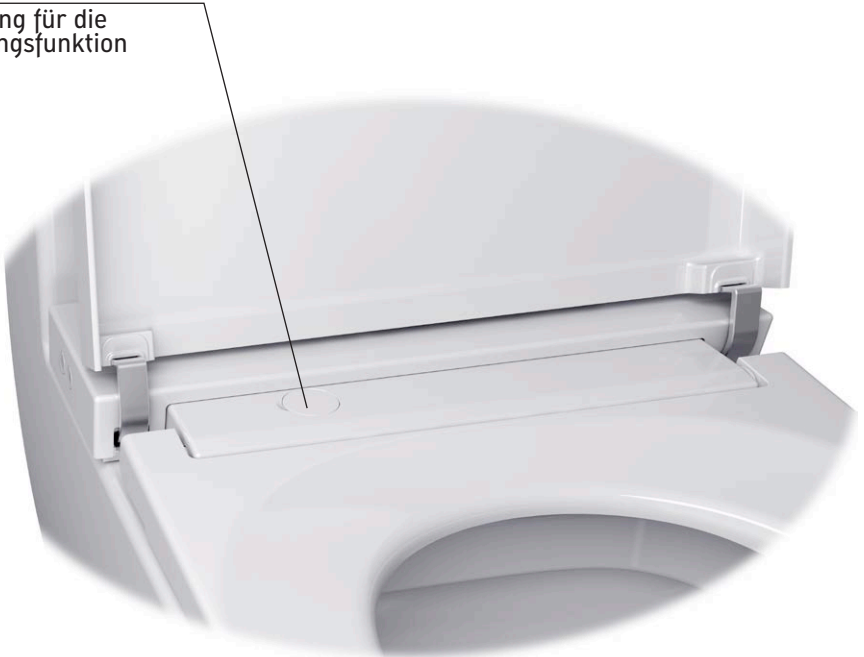

## 2. Symbolbeschreibung

Die folgenden Warnzeichen weisen Sie auf gefährliche Situationen und deren Schweregrad hin:



Beschreibt eine gefährliche Situation, welche zu Tod oder schweren Verletzungen führen kann, wenn sie nicht vermieden wird.





Beschreibt eine gefährliche Situation, welche zu leichten oder mittelschweren Verletzungen führen kann, wenn sie nicht vermieden wird.

**ACHTUNG**

Beschreibt Schäden, welche nicht die Person betreffen.

Die folgenden Symbole werden verwendet:

- i** Hier finden Sie einen Tipp.
- >** Hier werden Sie zu einer Handlung aufgefordert.
-  Über die Sitzeinheit gesteuerte Funktionen/Einstellungen.
-  Per Fernbedienung gesteuerte Funktionen/Einstellungen.
-  Per App gesteuerte Funktionen/Einstellungen.

## 3. Zur Ihrer Sicherheit

Damit Sie viele Jahre Freude an Ihrem SensoWash® haben, lesen Sie bitte diese Bedienungsanleitung, insbesondere die Sicherheitshinweise, aufmerksam durch.

Bewahren Sie die Bedienungsanleitung sorgfältig auf und geben Sie sie gegebenenfalls an den neuen Besitzer weiter.

Diese Bedienungsanleitung entspricht dem technischen Stand des Geräts zum Zeitpunkt der Drucklegung. Duravit behält sich das Recht vor, im Sinne der Weiterentwicklung Änderungen vorzunehmen.

### 3.1 Bestimmungsgemäßer Gebrauch

SensoWash® ist ein Dusch-WC mit Sprühvorrichtung für die Gesäß- und Intimreinigung und weiteren Funktionen für noch mehr Komfort. Der Gebrauch ist ausschließlich auf geschlossene Räume beschränkt.

Jede andere Verwendung gilt als nicht bestimmungsgemäß. Duravit übernimmt keine Haftung für die Folgen eines nicht bestimmungsgemäßen Gebrauchs.

### 3.2 Sicherheitshinweise

Lesen und befolgen Sie die nachfolgenden Sicherheitshinweise!

#### Anforderungen an den Nutzer

Dieses Gerät ist nicht dafür bestimmt, durch Personen (einschließlich Kindern) mit eingeschränkten physischen, sensorischen oder geistigen Fähigkeiten oder mangels Erfahrung und/oder mangels Wissen benutzt zu werden, es sei denn, sie werden durch eine für ihre Sicherheit zuständige Person beaufsichtigt oder erhielten von ihr Anweisungen, wie das Gerät zu benutzen ist.

> Stellen Sie sicher, dass Kinder nicht mit SensoWash® spielen.



**WARNUNG**

#### **Gesundheitsschäden durch elektrischen Schlag und/oder Produktschäden**

> Das Gerät muss ordnungsgemäß geerdet sein. Beachten Sie die Montageanleitung.



**Verwenden Sie das Gerät nur bei voller Funktionsfähigkeit.**

- > Achten Sie darauf, dass das Stromkabel nicht beschädigt ist.
- > Das Stromkabel darf nicht eingeklemmt oder gequetscht werden.
- > Halten Sie das Stromkabel von heißen Oberflächen und scharfen Kanten fern.

**Benutzen Sie das Produkt NICHT, wenn es nicht ordnungsgemäß funktioniert.**

- > Unterbrechen Sie sofort die Stromversorgung. Schließen Sie das Absperrventil, um die Wasserversorgung zu unterbrechen. Kontaktieren Sie [help@duravit.com](mailto:help@duravit.com).
- > Vermeiden Sie Produktschäden oder Fehlfunktionen durch unsachgemäßen Gebrauch.

**VORSICHT****Risiko von Gesundheitsschäden und möglicher Produktschaden!**

- > Versorgen Sie das Gerät mit kaltem Trinkwasser aus der Hauptwasserleitung.
- > Verwenden Sie ausschließlich die mit dem Gerät mitgelieferten Schlauchpakete; alte Schlauchpakete dürfen nicht weiterverwendet werden.
- > Das Gerät hat keinen eigenen Fehlerstromschutzschalter. Das Gerät muss in einem Stromkreis installiert werden, in welchem ein Fehlerstromschutzschalter installiert ist.
- > Geräte zur elektrischen Trennung müssen fest in der Verdrahtung installiert sein und den allgemeingültigen Vorschriften entsprechen. Zudem müssen sie außerhalb des Schutzbereiches 0-2 installiert werden und eine allpolige Kontakttrennung vorweisen, die der Überspannungskategorie III entspricht.
- > Setzen oder stellen Sie sich NICHT auf den Deckel, und stützen Sie sich nicht darauf ab.
- > KEIN Abwasser, Grauwasser, Brauchwasser, Meerwasser oder anderes, nicht oder nur mäßig aufbereitetes Wasser anschließen.
- > Entfernen Sie Sitz und Deckel NICHT.
- > Beschädigen Sie die Sitzoberfläche NICHT. Sollte die Oberfläche beschädigt worden sein, kontaktieren Sie [help@duravit.com](mailto:help@duravit.com).
- > Öffnen und schließen Sie den Sitz NICHT mit übermäßigem Kraftaufwand.

- > Öffnen und schließen Sie den Deckel ausschließlich per Fernbedienung oder per App. Öffnen und schließen Sie den Deckel niemals per Hand.
- > Wird SensoWash® von einem kalten an einen warmen Ort gebracht, kann Kondensfeuchtigkeit entstehen. Lassen Sie das Gerät einige Stunden ausgeschaltet.
- > Montieren Sie SensoWash® NICHT in frostgefährdeten Räumen. Die Raumtemperatur sollte minimal 4 °C (39 °F) betragen.
- > Stellen oder legen Sie KEINE offenen Feuerquellen, Kerzen, Zigaretten, o. Ä. auf SensoWash®.
- > Setzen Sie SensoWash® NICHT direkter Wassereinwirkung oder direkter Sonneneinstrahlung aus.
- > Steigen oder stehen Sie NICHT auf das Produkt.
- > Stellen Sie KEINE schweren Gegenstände auf den Deckel.
- > Verschmutzen, bespritzen oder verstopfen Sie den Duschstab NICHT mutwillig.

**Reparaturen dürfen nur durch eine entsprechende Fachkraft mit den nötigen Kenntnissen und Qualifikationen vorgenommen werden.**

- > Nehmen Sie KEINE Veränderungen, Manipulationen, Zusatzinstallationen oder Reparaturversuche am SensoWash® vor.
- > Wenn der Stromanschluss dieses Gerätes beschädigt wird, muss er durch den Hersteller oder seinen Kundendienst oder eine ähnlich qualifizierte Person ersetzt werden, um Gefährdungen zu vermeiden.
- > Reparaturen dürfen nur von qualifizierten Elektroinstallateuren oder Technikern durchgeführt werden.
- > Unsachgemäße Reparaturen können zu Unfällen, Schäden und Betriebsstörungen führen.
- > Verwenden Sie KEIN Zubehör, das nicht von Duravit empfohlen wird.

## Hinweise zum Gebrauch von Batterien



**WARNUNG**

### **Lebensgefahr bei Verschlucken/ Verätzungsgefahr**

Dieses Produkt enthält Knopfzellen Batterien. Batterie nicht verschlucken! Ein Verschlucken der Knopfzellen Batterie kann innerhalb von nur zwei Stunden schwere innere Verbrennungen verursachen und zum Tod führen.

- > Batterie nicht verschlucken, Verätzungsgefahr.
- > Sowohl neue als auch verbrauchte Batterien von Kindern fernhalten. Wenn das Batteriefach nicht korrekt schließt, nutzen Sie das Gerät nicht weiter und halten Sie Kinder davon fern.
- > Wenn Sie den Verdacht haben, dass eine Person eine Batterie verschluckt oder anderweitig in den Körper eingeführt hat, suchen Sie umgehend einen Arzt auf.



**VORSICHT**

### **Gesundheitsschäden durch auslaufende Batteriesäure**

- > Vermeiden Sie, wenn Batteriesäure ausgelaufen ist, den Kontakt mit Haut, Augen und Schleimhäuten.
- > Spülen Sie bei Kontakt mit der Säure die betroffenen Stellen mit viel klarem Wasser und suchen Sie umgehend einen Arzt auf.
- > Setzen Sie Batterien keinen extremen Bedingungen aus: Legen Sie sie nicht auf heißen Oberflächen ab und setzen Sie sie nicht direkter Sonneneinstrahlung aus. Es besteht sonst erhöhte Auslaufgefahr.
- > Die Knopfzellen Batterien sind ordnungsgemäß zu entsorgen und von Kindern fernzuhalten. Selbst verbrauchte Batterien können Verletzungen verursachen.

**ACHTUNG****Produkt- und/oder Sachschäden**

- > Batterien dürfen nicht geladen, mit anderen Mitteln reaktiviert, auseinandergenommen oder großer Hitze (z. B. Feuer) ausgesetzt werden.
- > Die Polklemmen dürfen nicht kurzgeschlossen werden.
- > Nehmen Sie verbrauchte Batterien immer sofort aus der Fernbedienung. Diese können auslaufen und somit Schäden verursachen.
- > Legen Sie keine neuen und alten Batterien zusammen in die Fernbedienung ein.
- > Verschiedene Arten von Batterien dürfen nicht miteinander kombiniert werden.
- > Reinigen Sie Batterie und Kontakte vor dem Einlegen der Batterie.
- > Die Batterien müssen entsprechend der Kennzeichnung mit der richtigen Polung eingelegt werden.
- > Entfernen Sie die Batterien, wenn Sie die Fernbedienung für längere Zeit nicht benutzen.

## 4. Grundlegende Produktinformationen

### 4.1 Über dieses Handbuch

Dieses Handbuch enthält Sicherheits- und allgemeine Produktinformationen sowie Hinweise zur Steuerung von SensoWash® per Fernbedienung (Grundfunktionen).

- > Die Kurzanleitung in der App (→ App: Menü – Device Guide – Kurzanleitung **20**) bietet Ihnen Informationen zu allen für dieses Produkt verfügbaren Einstellmöglichkeiten.

### 4.2 Bedienung

SensoWash® kann per Fernbedienung (Grundfunktionen) und/oder per App (erweiterter Umfang) gesteuert werden.

Eine Reihe von Einstellungen kann ausschließlich über die App vorgenommen werden (→ Tabelle: Funktionen und Einstellungen).

- > Laden Sie die App herunter, um die gesamte Bandbreite der für dieses Produkt verfügbaren Einstellungen vornehmen zu können (→ Kapitel 5: App herunterladen).

#### Funktionen und Einstellungen



Unabhängig davon, ob das Produkt per Fernbedienung oder per App bedient wird, steht Ihnen der volle Funktionsumfang zur Verfügung. Die Funktionen sind entsprechend den Werkseinstellungen konfiguriert (→ Tabelle: Werkseinstellungen). Laden Sie die App herunter, um Anpassungen an den erweiterten Einstellungen vornehmen zu können (→ Kapitel 5: App herunterladen).

#### Steuerbar per



Grund-  
funktionen

Erweiterter  
Umfang

			
		Grund- funktionen	Erweiterter Umfang
SensoWash® ein/aus	•	-	-
Bluetooth (App verbinden)	•	-	-
Deckel öffnen/schließen (elektromotorisch)	-	•	•
Deckel berührungslos öffnen	-	-	•
Deckel berührungslos schließen	-	-	•
Große Spülung	-	•*	•*
Kleine Spülung	-	•*	•*
Gesäßdusche	-	•	•

## Steuerbar per



DE

Grund-  
funktionen

Erweiterter  
Umfang

Ladydusche	-	•	•
Komfortdusche	-	-	•
Warmluftföhn	-	•	•
Warmluftföhn-Temperatur	-	-	•
<b>Funktionen und Einstellungen</b>			
Duschstabposition	-	•	•
Duschstrahlintensität	-	•	•
Wassertemperatur	-	•	•
Geruchsabsaugung	-	•*	•*
Benutzerprofil	-	•	-
Sitzheizung	-	-	•
Sitztemperatur	-	-	•
Energiesparmodus (Sitzheizung)	-	-	•
Nachtlicht	-	-	•
Bestätigungston	-	-	•
Ferienmodus	-	-	•
Manueller Reinigungsmodus	-	-	•
Selbstreinigung	-	-	•
Entkalkung	-	-	•
Auf Werkseinstellung zurücksetzen	-	-	•

Tabelle: Funktionen und Einstellungen

\*Nur in Verbindung mit DuraSystem® und Betätigungsplatte A2.

<b>Werkseinstellungen</b>		
	Einstellbereich	Werkseinstellung
Deckel berührungslos öffnen	ein/aus	aus
Deckel berührungslos schließen	ein/aus	aus
Komfortdusche	ein/aus	ein
Warmluftföhn-Temperatur	aus/niedrig/mittel/hoch	mittel
Duschstabposition	vorn 1, 2, 3, 4, 5 hinten	3
Duschstrahlintensität	niedrig/mittel/hoch	mittel
Wassertemperatur	aus/niedrig/mittel/hoch	mittel
Sitzheizung	ein/aus	ein
Sitztemperatur	niedrig/mittel/hoch	mittel
Energiesparmodus	ein/aus	aus
Nachtlicht	aus/auto/ein	auto
Bestätigungston	ein/aus	aus

Tabelle: Werkseinstellungen

### 4.3 LED-Anzeige

<b>Taste „Power“</b>	
Rot leuchtend	Das Gerät ist im Standby-Modus. Schalten Sie SensoWash® ein, um die Sitzeinheit zu aktivieren (→ Kapitel 5: SensoWash® ein-/ausschalten).
Grün leuchtend	Das Gerät ist eingeschaltet. Energiesparmodus ist nicht aktiv.
Orange leuchtend	Das Gerät ist eingeschaltet. Energiesparmodus ist aktiv.
Blinkend	Fehlfunktion. Deaktivieren Sie die Sitzeinheit, schließen Sie das Absperrventil, kontaktieren Sie <a href="mailto:help@duravit.com">help@duravit.com</a> (→ Kapitel 9: Problembehebung).
<b>Bluetooth-Taste</b>	
Blau leuchtend	Bluetooth ist verfügbar oder verbunden.
Aus	Bluetooth ist nicht verfügbar.
Blinkend	Gerät ist im Kopplungsmodus (→ Kapitel 5: App koppeln).

Tabelle: LED-Anzeige (Sitzeinheit)

## 4.4 Energie- und Wassereffizienz

Um den Verbrauch natürlicher Rohstoffe zu minimieren, verfügt SensoWash® über einen Durchlauferhitzer und eine Auto-Stopp-Funktion für alle Dusch- und Trocknungsfunktionen. Um im täglichen Gebrauch Energie zu sparen, können Sie die folgenden Einstellungen anpassen:

### > Energiesparmodus (Sitzheizung)

Deaktiviert die Sitzheizung für einen festgelegten Zeitraum (z. B. tagsüber, während der Arbeit) und aktiviert sie anschließend wieder (→ App: Menü – Einstellungen – Sitz **20** ).

### > Ferienmodus

Wenn Sie SensoWash® für zwei Wochen oder länger nicht verwenden, entleeren und deaktivieren Sie das Gerät (→ Kapitel 7: Ferienmodus) (→ App: Menü – Pflege – Ferienmodus **20** ).

## 5. Erste Inbetriebnahme

### SensoWash® ein-/ausschalten

SensoWash® kann über das seitliche Bedienfeld ein- und ausgeschaltet werden.

Voraussetzung: SensoWash® muss an die Hauptstromversorgung angeschlossen sein.

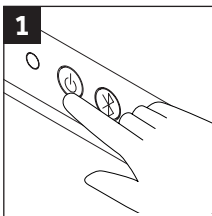

> Drücken Sie die abgebildete Taste, um SensoWash® ein- oder auszuschalten.

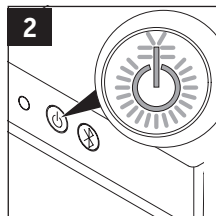

> Grüne LED: SensoWash® kann verwendet werden.  
> Rote LED: SensoWash® kann nicht verwendet werden (Standby-Modus).



## App herunterladen

Suchen Sie im Play Store (Android) oder App Store (iOS) nach „SensoWash“.



## App koppeln

SensoWash® wird per Bluetooth mit der App verbunden. Sowohl SensoWash® als auch die Bluetooth-Funktion müssen eingeschaltet sein (→ **5** und **6**), damit eine Verbindung hergestellt werden kann. Folgen Sie den Anweisungen in der App, um das Gerät zu verbinden.

## Batterien wechseln

Legen Sie Batterien in die Fernbedienung ein.

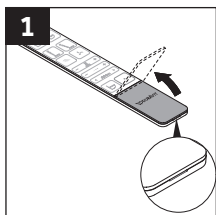

> Lösen Sie die Schraube und öffnen Sie das Batteriefach.

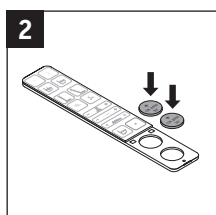

> Legen Sie Batterien ein (CR2450).

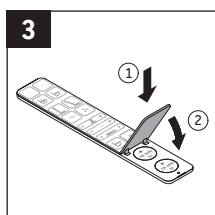

> Schließen Sie das Batteriefach.

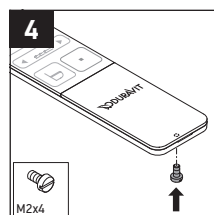

> Drehen Sie die Schraube wieder fest.

## 6. Bedienung

DE



Scannen Sie diesen QR-Code, um sich ein Funktionsvideo anzusehen, oder besuchen Sie die Seite [www.duravit.com/vid\\_sensowash\\_starck\\_f](http://www.duravit.com/vid_sensowash_starck_f)



### Deckel öffnen/schließen

Der Deckel von SensoWash® öffnet/schließt automatisch, sobald eine Person sich nähert/entfernt. Alternativ können Sie den Deckel auch per Fernbedienung oder per App öffnen und schließen.

#### **ACHTUNG** Schäden an Sitz und Deckel!

Durch manuelles Öffnen/Schließen kann der Deckel beschädigt werden.

- > Öffnen und schließen Sie den Deckel daher ausschließlich per Fernbedienung oder per App.
- > Öffnen und schließen Sie den Deckel niemals per Hand.
- > Öffnen und schließen Sie den Sitz NICHT mit übermäßigem Kraftaufwand.

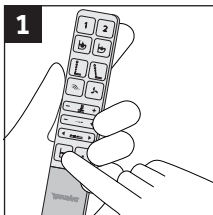

- > Drücken Sie zum Öffnen oder Schließen des Deckels die abgebildete Taste.



Deckel öffnen/schließen  
Berührungslos öffnen (aktivieren/deaktivieren)  
Berührungslos schließen (aktivieren/deaktivieren)



## Gesäßdusche aktivieren/deaktivieren

Angenehme und sichere Reinigung des Gesäßes.

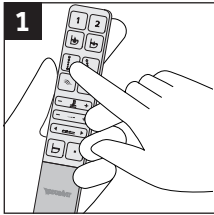

1 > Drücken Sie zum Aktivieren der Gesäßdusche die abgebildete Taste.

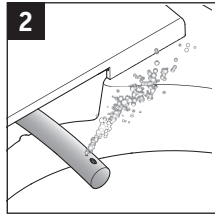

2 > Die Gesäßdusche ist aktiviert. Der Duschstab fährt langsam aus.

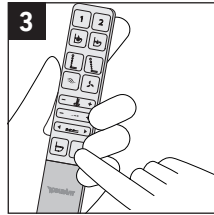

3 > Drücken Sie zum Beenden die Stopp-Taste. Anderenfalls stoppt die Funktion nach 2 Minuten automatisch.

**i** SensoWash® führt bei Aktivierung des Sitzsensors sowie vor und nach jedem Duschvorgang eine automatische Selbstreinigung des eingefahrenen Duschstabs durch.



Gesäßdusche (aktivieren/deaktivieren)

Anpassen von Duschstabposition, Duschstrahlintensität und Wassertemperatur

Komfortdusche (aktivieren/deaktivieren)



## Ladydusche aktivieren/deaktivieren

Zusätzlicher Duschstrahl für die weibliche Intimpflege.

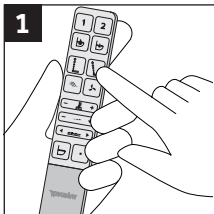

1 > Drücken Sie zum Aktivieren der Ladydusche die abgebildete Taste.

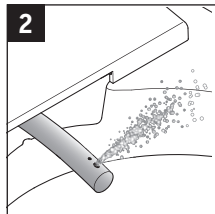

2 > Die Ladydusche ist aktiviert. Der Duschstab fährt langsam aus.

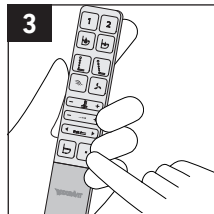

3 > Drücken Sie zum Beenden die Stopp-Taste. Anderenfalls stoppt die Funktion nach 2 Minuten automatisch.

**i** SensoWash® führt bei Aktivierung des Sitzsensors sowie vor und nach jedem Duschvorgang eine automatische Selbstreinigung des eingefahrenen Duschstabs durch.

DE



Ladydusche (aktivieren/deaktivieren)  
Anpassen von Duschstabposition, Duschstrahlintensität und  
Wassertemperatur  
Komfortdusche (aktivieren/deaktivieren)



## Warmluftföhn aktivieren/deaktivieren

Angenehme Trocknung durch warme Luft nach dem Duschvorgang.

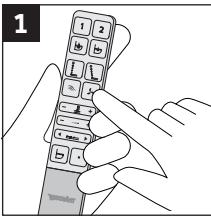

**1** > Drücken Sie zum Aktivieren des Föhns die abgebildete Taste.

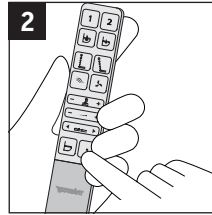

**2** > Drücken Sie zum Beenden die Stopp-Taste. Anderenfalls stoppt die Funktion nach 5 Minuten automatisch.



Warmluftföhn (aktivieren/deaktivieren)  
Warmluftföhn-Temperatur



## Duschstabposition einstellen

Die Duschstabposition lässt sich individuell in 5 unterschiedlichen Positionen einstellen (vorn 1, 2, 3, 4, 5 hinten).

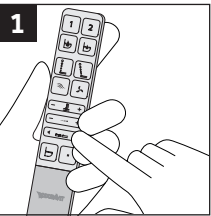

**1** > Drücken Sie die Pfeiltaste nach rechts, um den Duschstab zurückzufahren.

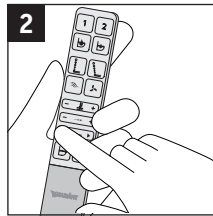

**2** > Drücken Sie die Pfeiltaste nach links, um den Duschstab nach vorne zu fahren.

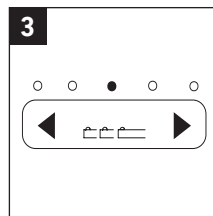

**3** > Die LEDs zeigen die aktuelle Einstellung an.



Duschstabposition einstellen (Gesäßdusche)  
Duschstabposition einstellen (Ladydusche)



## Duschstrahlintensität einstellen

Die Duschstrahlintensität lässt sich individuell in 3 Stufen regulieren (niedrig/mittel/hoch).

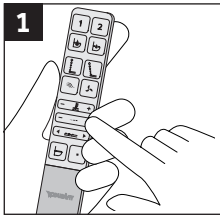

1 > Drücken Sie die Plus-Taste, um die Duschstrahlintensität zu erhöhen.

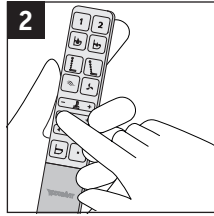

2 > Drücken Sie die Minus-Taste, um die Duschstrahlintensität zu senken.

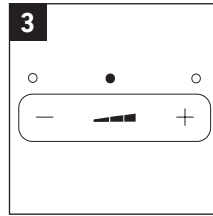

3 > Die LEDs zeigen die aktuelle Einstellung an.



Duschstrahlintensität einstellen (Gesäßdusche)  
Duschstrahlintensität einstellen (Ladydusche)



## Wassertemperatur anpassen

Die Wassertemperatur lässt sich individuell in 4 Stufen regulieren (aus/niedrig/mittel/hoch).

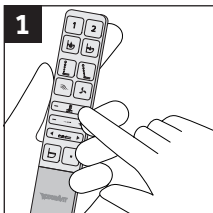

1 > Drücken Sie die Plus-Taste, um die Wassertemperatur zu erhöhen.



2 > Drücken Sie die Minus-Taste, um die Wassertemperatur zu senken.

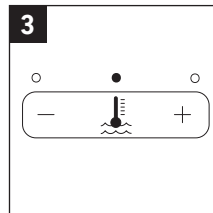

3 > Die LEDs zeigen die aktuelle Einstellung an.

**i** Wenn Sie die Wassertemperatur ausschalten, entspricht die Temperatur jener des Zulaufwassers. Die LED-Anzeige ist nicht aktiv.

DE



Wassertemperatur anpassen (Gesäßdusche)  
Wassertemperatur anpassen (Ladydusche)



## Benutzerprofil festlegen

Persönliche Präferenzen können in verschiedenen Benutzerprofilen hinterlegt werden.

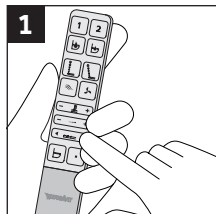

> Stellen Sie die Duschstabposition ein.

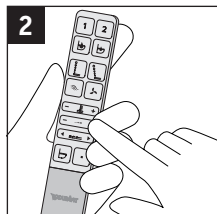

> Stellen Sie die Duschstrahlintensität ein.

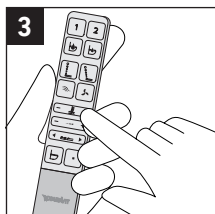

> Stellen Sie die Wassertemperatur ein.

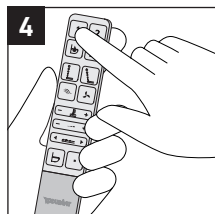

> Drücken Sie die Tasten „1“ oder „2“ für 3 Sekunden, um das Profil zu sichern.



## Benutzerprofil aktivieren

Festgelegte Präferenzen aktivieren.

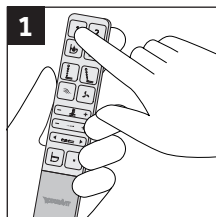

> Drücken Sie die Tasten „1“ oder „2“, um das Profil zu aktivieren.

**i** Die LEDs auf der Fernbedienung zeigen an, welche Einstellungen hinterlegt sind.



## Spülfunktionen aktivieren (optional)

Die Spülfunktionen können per App oder per Fernbedienung aktiviert werden. Dies ist jedoch ausschließlich in Verbindung mit DuraSystem® und Betätigungsplatte A2 möglich.



Spülfunktion (aktivieren/deaktivieren)



## Geruchsabsaugung aktivieren/deaktivieren (optional)

Die Geruchsabsaugung kann per App oder per Fernbedienung aktiviert/deaktiviert werden. Dies ist jedoch ausschließlich in Verbindung mit DuraSystem® und Betätigungsplatte A2 möglich.



Geruchsabsaugung (aktivieren/deaktivieren)

## 7. Reinigung und Pflege

### Reinigungsempfehlungen



**WARNUNG**

**Gesundheitsschäden!**

- > Schalten Sie SensoWash® aus, bevor Sie mit der Reinigung beginnen (→ Kapitel 5: SensoWash® ein-/ausschalten).
- > Lassen Sie KEIN Wasser in das Gerät eindringen.

**ACHTUNG**

**Beschädigung der Oberfläche durch falsche Reinigung.**

Scheuernde oder aggressive Reinigungsmittel können die Oberfläche beschädigen und/oder Kratzer verursachen. Falsche Reinigungsmittel können zu Verfärbungen führen.

- > Benutzen Sie von Duravit empfohlene Reinigungsmittel (→ Tabelle: Reinigungsempfehlungen) und ein weiches Tuch.

Sprühnebel kann in kleinste Öffnungen und Spalten eindringen und die Oberfläche beschädigen.

- > Sprühen Sie Sprühreinigungsmittel auf das Reinigungstuch und nicht direkt auf das Produkt.

Zu lange Reinigungsintervalle können zu harten Verschmutzungen führen.

- > Reinigen Sie die Oberfläche regelmäßig, bzw. sofort, wenn diese verschmutzt ist.

Reinigungsempfehlungen			
Oberfläche	Reinigungsmittel	Hilfsmittel	Reinigung
Keramik (tägliche Reinigung)	saures Reinigungs- mittel auf Basis von Essig- oder Zitronensäure (pH-Wert 1 – 4)	Tuch, Schwamm oder Bürste	<ul style="list-style-type: none"> <li>&gt; Reinigen Sie die Oberfläche mit einem weichen, feuchten Tuch.</li> <li>&gt; Entfernen Sie stärkere Verschmutzungen mit warmem Wasser und einem empfohlenen Reinigungsmittel, das Sie auf Tuch/ Schwamm/Bürste geben.</li> <li>&gt; Wischen Sie nebelfeucht nach, um alle Reinigungsmittelrückstände zu entfernen.</li> <li>&gt; Trocknen Sie die Oberfläche.</li> </ul>
Keramik (hartnäckiger Schmutz)	Edelstahlreiniger, Autopolitur oder Ceranfeldreiniger	Tuch, Schwamm oder Bürste	
Duschstab und -kopf	mildes Reinigungs- mittel (pH-Wert 7), salzsäure- und chloridfrei	Tuch, Schwamm oder Bürste	
Sitz und Deckel	mildes Reinigungs- mittel (pH-Wert 7), salzsäure- und chloridfrei	weiches, feuchtes Tuch	
Abdeckung	mildes Reinigungs- mittel (pH-Wert 7), salzsäure- und chloridfrei	weiches, feuchtes Tuch	
Fernbedienung	Wasser	weiches, feuchtes Tuch	

Tabelle: Reinigungsempfehlungen

## Manueller Reinigungsmodus (Duschstab und -kopf)

Die manuelle Reinigung ist nur möglich, wenn der Sitzsensor nicht aktiviert ist.

- > Aktivieren Sie den manuellen Reinigungsmodus per App, um den Duschstab für die manuelle Reinigung auszuführen.



Manueller Reinigungsmodus (Duschstab und -kopf)



## Selbstreinigung (Duschstab und -kopf)

SensoWash® führt bei Aktivierung des Sitzsensors sowie vor und nach jedem Duschvorgang eine automatische Selbstreinigung des eingefahrenen Duschstabs durch.

- > Aktivieren Sie die zusätzliche Selbstreinigung per App.



Selbstreinigung (Duschstab und -kopf)

## Ferienmodus

Wenn Sie SensoWash® für zwei Wochen oder länger nicht verwenden, entleeren Sie das Gerät.

- > Unterbrechen Sie die Wasserversorgung.
- > Aktivieren Sie den Ferienmodus per App (→ App: Menü – Pflege – Ferienmodus **20**).
- > Unterbrechen Sie die Stromversorgung.
- > Entnehmen Sie die Batterien aus der Fernbedienung (→ Kapitel 5: Batterien wechseln).



Ferienmodus

## Entkalkung

### ACHTUNG

### Funktionseinschränkung oder Produktschäden durch Verkalkung

In Regionen mit hartem Wasser kann es zu Kalkbildung kommen, die die Leistung des Geräts beeinträchtigt.

- > Überprüfen Sie die Wasserqualität in Ihrer Region. Bei einer Wasserhärte von  $\geq 14$  °dH (2,5 mmol/l) empfiehlt Duravit die Installation einer Wasserenthärtungsanlage.
- > Entkalken Sie das Gerät regelmäßig (→ Tabelle: Entkalkungszyklen). Die App sendet eine automatische Erinnerung. Konfigurieren Sie die Entkalkungseinstellungen entsprechend der Wasserhärte in Ihrer Region (→ App: Menü – Pflege – Entkalkung **20**).
- > Nur Original (Art.-Nr. # 1007250000) oder von Duravit freigegeben Entkalkungsmittel verwenden.

Wasserhärte		Entkalkungszyklus
weich	< 8,4 °dH (1,5 mmol/l)	halbjährlich
mittel	8,4 – 14 °dH (1,5 – 2,5 mmol/l)	halbjährlich
hart	> 14 °dH (2,5 mmol/l)	vierteljährlich

Tabelle: Entkalkungszyklen

Der Entkalkungsvorgang kann per App aktiviert werden.

> Folgen Sie den Anweisungen in der App.



Entkalkung

## 8. Entsorgung



Das Symbol mit der durchgestrichenen Mülltonne weist auf eine separate Entsorgung als Elektro- und Elektronik-Altgerät (WEEE) hin. Elektro- und

Elektronik-Altgeräte können gefährliche Substanzen enthalten. Entsorgen Sie dieses Gerät nicht im Restmüll. Führen Sie es einer speziellen Sammelstelle zum Recycling von Elektro- und Elektronik-Altgeräten (WEEE) zu. Damit helfen Sie, Rohstoffe zu erhalten und die Umwelt zu schützen. Weitere Informationen erhalten Sie von Ihrem Händler oder von den für Sie zuständigen Behörden.

Verbrauchte Batterien müssen sachgerecht entsorgt werden. Zu diesem Zweck stehen im Batterien vertreibenden Handel und in kommunalen Sammelstellen entsprechend gekennzeichnete Behälter zur Batterieentsorgung zur Verfügung.

Kinder dürfen nicht mit Kunststofftüten oder Verpackungsmaterial spielen, da eine Verletzungs- oder Erstickungsgefahr besteht. Lagern Sie solche Materialien an einem sicheren Ort oder entsorgen Sie sie auf umweltfreundliche Art und Weise. Bewahren Sie die Verpackung nach Möglichkeit bis zum Ablauf der Garantiezeit auf.

## 9. Hilfe im Problemfall

Gehen Sie bei einer Störung zunächst wie folgt vor: Schalten Sie das Gerät aus und wieder ein (→ Kapitel 5: SensoWash® ein-/ausschalten).

Falls Ihr Gerät nicht ordnungsgemäß funktioniert, nachdem Sie den nachfolgenden Anweisungen gefolgt sind, kontaktieren Sie [help@duravit.com](mailto:help@duravit.com). Halten Sie Artikel- und Seriennummer bereit. Diese können Sie dem Etikett auf der Rückseite der Bedienungsanleitung oder der App entnehmen (→ App: Menü – Device Guide – Geräteverwaltung – Geräteinformation).

Problem	Mögliche Ursache	Lösung	Kap.
---------	------------------	--------	------

### LED-Anzeige

LED blinkt rot, grün oder orange oder ein Signalton ertönt.	Fehlfunktion.	<ul style="list-style-type: none"> <li>&gt; Deaktivieren Sie die Sitzeinheit.</li> <li>&gt; Schließen Sie das Absperrventil.</li> <li>&gt; Kontaktieren Sie help@duravit.com.</li> </ul>	5 1.5
---	---------------	--	----------

DE

### Allgemeine Probleme

Das Gerät funktioniert nicht.	Die Sitzeinheit befindet sich im Standby-Modus (LED-Anzeige leuchtet rot).	> Schalten Sie die Sitzeinheit ein.	5
Ein Wasserleck liegt vor.	Fehlfunktion.	<ul style="list-style-type: none"> <li>&gt; Schließen Sie das Hauptventil für die Wasserzufuhr.</li> <li>&gt; Unterbrechen Sie die Stromversorgung.</li> <li>&gt; Kontaktieren Sie help@duravit.com.</li> </ul>	

### Fernbedienung

Bei Verwendung der Fernbedienung blinkt die weiße LED-Anzeige für 3 Sekunden.	Die Batterien sind fast leer.	> Wechseln Sie die Batterien.	5
Bei Verwendung der Fernbedienung blinkt die LED-Anzeige rot.	Die Fernbedienung ist nicht mit dem Gerät verbunden.	> Kontaktieren Sie help@duravit.com.	
Die Fernbedienung reagiert nicht.	Es sind keine Batterien eingelegt.	> Legen Sie Batterien ein.	5
	Die Fernbedienung ist defekt.	> Kontaktieren Sie help@duravit.com.	

### Duschfunktionen

Das Umschalten zwischen Gesäß- und Ladydusche dauert zu lange.	Der Duschstab fährt zurück und dann nach erfolgter Selbstreinigung wieder vor.	Dies ist normal.	
Die Duschstrahlintensität ist zu schwach.	Die Duschstrahlintensität wurde auf „Niedrig“ eingestellt.	> Stellen Sie die Duschstrahlintensität auf „Mittel“ oder „Hoch“.	6 App
	Der Wasserversorgungsschlauch ist abgeknickt.	> Kontaktieren Sie help@duravit.com.	

Problem	Mögliche Ursache	Lösung	Kap.
Das Wasser ist zu warm/kalt.		> Stellen Sie die Wassertemperatur ein.	6 App
Der Wasserstrahl aus dem Duschstab stoppt plötzlich.	Die Funktion stoppt nach 2 Minuten automatisch.	Dies ist normal.	
	Der Sitzsensor hat die Verbindung verloren.	> Nehmen Sie erneut Platz und wählen Sie die Funktion noch einmal aus.	
Aus dem Duschstab kommt kein Wasserstrahl.	Der Duschkopf ist verstopft.	> Reinigen Sie den Duschkopf.	7
	Der Sitzsensor hat die Verbindung verloren.	> Nehmen Sie erneut Platz und wählen Sie die Funktion noch einmal aus.	

### Sitzheizung

Die Sitzheizung funktioniert nicht.	Die Sitzheizung ist ausgeschaltet.	> Aktivieren Sie die Sitzheizung.	App
Die Sitztemperatur ist zu hoch/gering.		> Passen Sie die Sitztemperatur an.	App
Die Sitztemperatur ist zu gering.	Das Gerät ist im Energiesparmodus (LED-Anzeige leuchtet orange).	Dies ist normal. > Schalten Sie den Energiesparmodus aus, um den Sitz zu beheizen.	App
	Wenn sämtliche Funktionen für 48 Stunden inaktiv waren, wechselt das Gerät automatisch in den Energiesparmodus.	> Aktivieren Sie eine beliebige Funktion, um die vorherigen Einstellungen wieder aufzurufen.	

### Warmluftföhn

Der Warmluftföhn ist zu heiß/kalt.		> Passen Sie die Temperatur des Warmluftföhns an.	App
Die Föhnfunktion stoppt plötzlich.	Die Funktion stoppt nach 5 Minuten automatisch.	Dies ist normal.	
	Der Sitzsensor hat die Verbindung verloren.	> Nehmen Sie erneut Platz und wählen Sie die Funktion noch einmal aus.	

<b>Problem</b>	<b>Mögliche Ursache</b>	<b>Lösung</b>	<b>Kap.</b>
<b>Nachtlicht</b>			
Das Nachtlicht funktioniert nicht.	Das Nachtlicht ist ausgeschaltet.	> Stellen Sie das Nachtlicht in den Modus „Auto“ oder schalten Sie es ein.	App
	Das Nachtlicht ist im „Auto-Modus“, und das Umgebungslicht leuchtet hell.	Dies ist normal.	
Das Nachtlicht leuchtet dauerhaft.	Das Nachtlicht ist eingeschaltet.	Dies ist normal. > Stellen Sie das Nachtlicht in den Modus „Auto“.	App
	Das Nachtlicht ist im „Auto-Modus“, und das Umgebungslicht leuchtet schwach.	Dies ist normal.	
<b>Manuelle Reinigung</b>			
Der Duschstab fährt automatisch zurück.	Die Funktion stoppt nach 2 Minuten automatisch.	Dies ist normal.	
<b>Automatische Selbstreinigung</b>			
Wasser tropft aus dem eingefahrenen Duschstab.	Der Duschstab wird bei Aktivierung des Sitzsensors sowie vor und nach jedem Duschvorgang automatisch gereinigt.	Dies ist normal.	
<b>Deckel</b>			
Der Deckel öffnet sich nicht automatisch, sobald jemand an das WC herantritt.	Die Sitzeinheit hat die herantretende Person nicht erfasst.	> Treten Sie erneut an das WC heran (Abstand ca. 1 m).	
	Fehlfunktion.	> Kontaktieren Sie <a href="mailto:help@duravit.com">help@duravit.com</a> .	
Der Deckel schließt sich nicht unmittelbar.	Der Deckel schließt 90 Sekunden, nachdem sich die Person wieder vom WC entfernt hat, automatisch.	Dies ist normal.	
<b>App</b>			
Die App funktioniert nicht.	App und Gerät sind nicht verbunden.	> Verbinden Sie das Gerät mit der App. > Stellen Sie sicher, dass die Kopplung erfolgreich ist.	5

## 10. Technische Daten

Artikelnummer	650000 01 2 00 4320
<b>DE</b> Nennspannung	220 – 240 V
Frequenz	50 – 60 Hz
Nennleistung	1080 W
Standby-Modus	< 0,5 W
Nettogewicht	32,5 kg
Abmessungen	376 x 578 x 405 mm
Temperaturbereich	
Betriebstemperatur	4 – 40 °C
Wassertemperatur	32 – 40 °C
Sitztemperatur	33 – 37 °C
Warmluftföhn-Temperatur	40 – 55 °C
Eingangswasserdruck	0,07 – 0,75 MPa (0,7 – 7,5 bar)
Wasserverbrauch im Duschbetrieb	0,35 – 0,60 l/min
Schutzart	IPX4, Schutz gegen allseitiges Spritzwasser.
Integrierte Sicherungseinrichtung	EN13076 – Typ AA
Gewährleistung	Unsere Garantiebestimmungen finden Sie in unseren Allgemeinen Geschäftsbedingungen (AGB) unter <a href="http://www.pro.duravit.com/gtc">www.pro.duravit.com/gtc</a>

## Erklärung zur Einhaltung der Hochfrequenzrichtlinie

Die im Gerät installierte Bluetooth- und Mikrowellentechnik entspricht den grundlegenden Anforderungen sowie anderen einschlägigen Bestimmungen der Funkanlagen-Richtlinie 2014/53/EU.

> Bluetooth Low Energy – Betriebsfrequenzbänder: 2,402 – 2,480 GHz; die maximale über die Frequenzbänder der Funkanlage übermittelte Sendeleistung liegt bei unter 2 mW.

> Mikrowellen-Betriebsfrequenzbänder: 24,05 – 24,25 GHz; die maximale über die Frequenzbänder der Funkanlage übermittelte Sendeleistung liegt bei unter 16 mW.

# Contents

<b>1. Brief overview</b>	<b>32</b>
<b>1.1 Toilet unit</b>	<b>32</b>
<b>1.2 Remote control</b>	<b>32</b>
<b>1.3 App</b>	<b>32</b>
<b>1.4 Functional area</b>	<b>33</b>
<b>1.5 Descaling connection</b>	<b>33</b>
<b>2. Description of symbols</b>	<b>34</b>
<b>3. For your safety</b>	<b>35</b>
<b>3.1 Normal use</b>	<b>35</b>
<b>3.2 Safety instructions</b>	<b>35</b>
<b>4. Basic product information</b>	<b>39</b>
<b>4.1 About this manual</b>	<b>39</b>
<b>4.2 Operation</b>	<b>39</b>
<b>4.3 LED indication</b>	<b>41</b>
<b>4.4 Energy saving and water efficiency</b>	<b>42</b>
<b>5. Initial operation</b>	<b>42</b>
Switch SensoWash® on/off	42
Download app	43
Pairing app	43
Change batteries	43
<b>6. Operating</b>	<b>44</b>
Open/close lid	44
Activate/deactivate Rearwash	45
Activate/deactivate Ladywash	45
Activate/deactivate warm air dryer	46
Adjust spray wand position	46
Adjust water spray intensity	47
Adjust water temperature	47
Set user profile	48
Activate user profile	48
Activate flushing functions (optional)	48
Activate/deactivate odor extraction (optional)	48
<b>7. Cleaning and care</b>	<b>49</b>
Cleaning recommendations	49
Manual cleaning mode (spray wand and nozzle)	50
Self-cleaning (spray wand and nozzle)	51



Holiday mode.....	51
Descaling.....	51
<b>8. Disposal .....</b>	<b>52</b>
<b>9. Troubleshooting support .....</b>	<b>52</b>
<b>10. Technical data .....</b>	<b>55</b>

# 1. Brief overview

## 1.1 Toilet unit

- 1 Seat sensor
- 2 Auto opening lid
- 3 Seat heating
- 4 Night light
- 5 Power/status indication (LED)
- 6 Bluetooth

## 1.2 Remote control

- 7 User profile 1
- 8 User profile 2
- 9 Full flush\*
- 10 Eco flush\*
- 11 Rearwash
- 12 Ladywash
- 13 Odor extraction\*
- 14 Warm air dryer
- 15 Water temperature
- 16 Water spray intensity
- 17 Spray wand position
- 18 Open/close lid
- 19 Stop

## 1.3 App

- 20 Menu
- 21 Add/delete device
- 22 Ladywash
- 23 Warm air dryer
- 24 Rearwash
- 25 Odor extraction\*
- 26 Eco flush\*
- 27 Open/close lid
- 28 Full flush\*
- 29 Stop

EN

\*Only in combination with DuraSystem® installation frame and A2 actuator plate.

## 1.4 Functional area

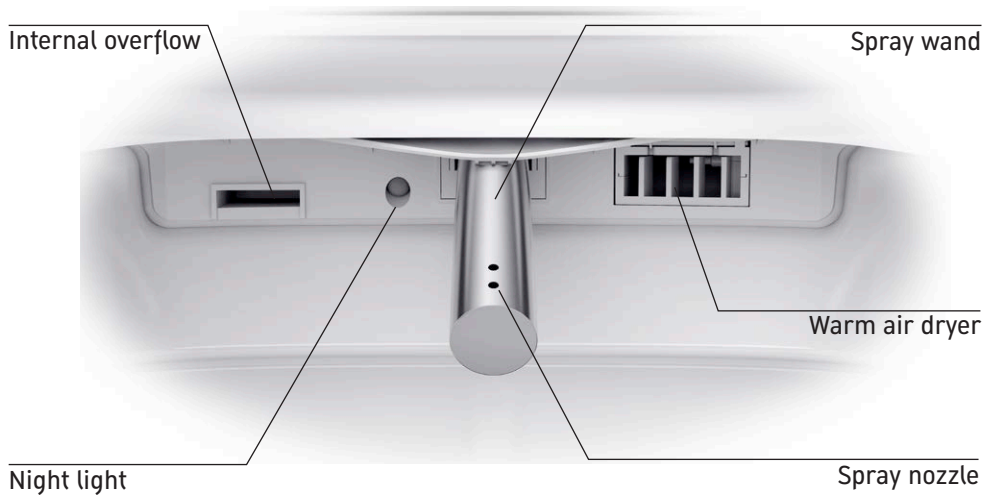

## 1.5 Descaling connection

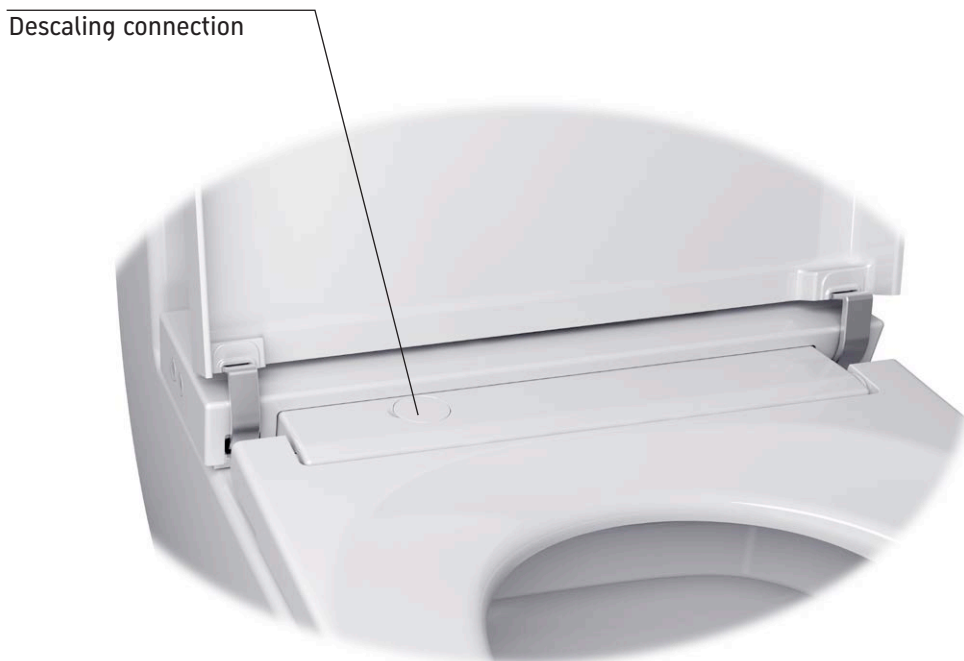

## 2. Description of symbols

The following warning signs warn you of dangerous situations and their severity:



Indicates a hazardous situation which, if not avoided, could result in death or serious injury.



Indicates a hazardous situation which, if not avoided, may result in minor or moderate injury.

NOTICE

Addresses practices not related to physical injury.

EN

The following symbols are used:



Hints and tips are provided here.



This is a prompt requesting your input.



Functions/settings controlled on seat unit.



Functions/settings controlled via remote control.



Functions/settings controlled via app.

## 3. For your safety

To ensure that you will enjoy your SensoWash®, read these operating instructions carefully, particularly the safety instructions. Keep the operating instructions in a safe place and in the case of a change in ownership, ensure they are given to the new owner. These operating instructions correspond to the device's state of technology at the time of printing. Duravit reserves the right to make changes in terms of further development.

### 3.1 Normal use

SensoWash® is a shower toilet with spray attachment for Rearwash and Ladywash cleansing functions and additional comfort features. Its use is limited exclusively to enclosed spaces. Any other usage will be deemed as not corresponding with normal usage. Duravit undertakes no liability for abnormal usage.

### 3.2 Safety instructions

Read and observe the following safety instructions carefully!

#### Requirements for the user

This appliance is not intended for use by persons (including children) with reduced physical, sensory or mental capabilities, or lack of experience and knowledge, unless they have been given supervision or instruction concerning use of the appliance by a person responsible for their safety.

> Children should be supervised to ensure that they do not play with the appliance.



**WARNING**

#### **Damage to health caused by electric shock and/or product damage**

> The product must be earthed. Compare with the mounting instructions.

#### **Only use the device when it is fully functional.**

- > Make sure that the power cord is not damaged.
- > The power cord must not become jammed or pinched.
- > Keep the power cord away from hot surfaces and sharp edges.

**Do NOT use the product if it is not working properly.**

- > Disconnect from the power supply immediately. Close the stop valve to interrupt the water supply. Contact [help@duravit.com](mailto:help@duravit.com).
- > Avoid malfunctions and damage to the product as a result of improper use.



**CAUTION**

**Health damage and potential product damage!**

- > Supply the device with cold drinking water from the main water system.
- > The new hose-sets supplied with the appliance are to be used and old hose-sets should not be reused.
- > The product itself does not have electrical leakage protection function, it must be installed in circuit where there is leakage protection device installed.
- > Means for disconnection must be incorporated in the fixed wiring in accordance with the wiring rules and having a contact separation in all poles that provide full disconnection under overvoltage category III conditions.
- > Do NOT sit, stand or lean on the lid.
- > Do NOT connect any waste water, grey water, industrial water, sea water or other untreated or semi-treated water.
- > Do NOT detach seat and lid for any purpose.
- > Do NOT damage the surface of seat. If the surface of the seat is damaged, contact [help@duravit.com](mailto:help@duravit.com).
- > DO NOT open and close seat with excessive force.
- > Open and close the lid via remote control and app only. Do not open and close the lid manually.
- > If the SensoWash® is moved from a cold location to a warm location, condensation may form. Leave the unit switched off for a few hours.
- > Do NOT install the SensoWash® in rooms where there is a danger of frost. The room temperature must not be less than 4°C (39°F).
- > Do NOT place open fire sources, candles, cigarettes, or similar, on the SensoWash®.
- > Do NOT expose the SensoWash® directly to water or sunlight.
- > Do NOT climb on or stand on the product.
- > Do NOT place any heavy objects on the lid.
- > Do NOT deliberately soil, spray or block the spray wand.

## **Repairs must only be carried out by a person with the necessary expertise and qualification.**

- > Do NOT carry out modifications, tamper with, install additional equipment or attempt to repair the SensoWash®.
- > If the supply cord is damaged, it must be replaced by the manufacturer, its service agent or similarly qualified persons in order to avoid a hazard.
- > Repairs must be carried out by qualified electricians or technicians.
- > Improperly performed repairs can lead to accidents, damage and malfunctions.
- > Do NOT use attachments not recommended by Duravit.

EN

## **Use of batteries**



**WARNING**

### **Risk of fatal injury if swallowed/Chemical burn hazard**

This product contains coin/button cell batteries. Do not ingest battery! If the cell battery is swallowed, it can cause severe internal burns in just 2 hours and can lead to death.

- > Do not ingest battery, Chemical Burn Hazard.
- > Keep new and used batteries away from children. If the battery compartment does not close securely, stop using the product and keep it away from children.
- > If you think batteries might have been swallowed or placed inside any part of the body, seek immediate medical attention.



**CAUTION**

### **Damage to health caused by leaking battery acid**

- > Avoid contact with skin, eyes and mucous membranes if battery acid has leaked.
- > In case of contact with the acid, flush the affected areas with large amounts of clean water and consult a doctor immediately.
- > Do not expose the batteries to extreme conditions: avoid contact with hot surfaces or direct sunlight. Otherwise there is a risk of leakage.
- > The cells shall be disposed of properly, including keeping them away from children. Even used cells may cause injury.

**NOTICE****Product and/or property damage**

- > Batteries may not be recharged, reactivated by other means, dismantled or exposed to fire.
- > The supply terminals are not to be short-circuited.
- > Always remove empty batteries from the remote control immediately. They may leak and cause damage.
- > Do not insert new and old batteries together in the remote control.
- > Different types of batteries are not to be mixed.
- > Clean the battery and contacts before inserting the battery.
- > Batteries are to be inserted with the right polarity.
- > Remove the batteries if you do not use the remote control for an extended period.

EN



## 4. Basic product information

### 4.1 About this manual

This manual contains safety and general product information and information on how to operate SensoWash® via remote control (basic setting range).

- > See Quick Guide in app (→ App: Menu - Device Guide - Quick Guide **20**) for information on the full range of setting options available for this product.

### 4.2 Operation

SensoWash® is operated via remote control (basic setting range) and/or app (extended setting range).

A number of settings can be adjusted via app only (→ Table: Functions and settings).

- > Download app to adjust the full range of setting options available for this product (→ Ch. 5: Download app).

---

#### Functions and Settings

---

The full range of functions is available whether the product is operated via remote control or app. Functions are set according to default settings (→ Table: Default settings). Download app to make adjustments on the extended setting range (→ Ch. 5: Download app).

---

#### Controlled via



basic range

extended range

On/off SensoWash®	•	-	-
Bluetooth (connect app)	•	-	-
Open/close lid (electromotive)	-	•	•
Auto opening lid	-	-	•
Auto closing lid	-	-	•
Full flush	-	•*	•*
Eco flush	-	•*	•*
Rearwash	-	•	•
Ladywash	-	•	•
Comfortwash	-	-	•
Warm air dryer	-	•	•
Warm air dryer temperature	-	-	•

## Functions and Settings

### Controlled via



basic range

extended range

Spray wand position	-	•	•
Water spray intensity	-	•	•
Water temperature	-	•	•
Odor extraction	-	•*	•*
User profile	-	•	-
Seat heating	-	-	•
Seat heating temperature	-	-	•
Energy saving (seat heating)	-	-	•
Night light	-	-	•
Confirmation tone	-	-	•
Holiday mode	-	-	•
Manual cleaning mode	-	-	•
Self-cleaning	-	-	•
Descaling	-	-	•
Reset default setting	-	-	•

Table: Functions and settings

\*Only in combination with DuraSystem® installation frame and A2 actuator plate.

<b>Default Settings</b>		
	setting range	default setting
Auto opening lid	on/off	off
Auto closing lid	on/off	off
Comfortwash	on/off	on
Warm air dryer temperature	off/low/medium/high	medium
Spray wand position	front 1, 2, 3, 4, 5 back	3
Water spray intensity	low/medium/high	medium
Water temperature	off/low/medium/high	medium
Seat heating	on/off	on
Seat heating temperature	low/medium/high	medium
Energy saving mode	on/off	off
Night light	off/auto/on	auto
Confirmation tone	on/off	off

Table: Default settings

### 4.3 LED indication

#### Power button

Red light	Indicates stand-by mode. Switch SensoWash® on to activate seat unit (→ Ch. 5: Switch SensoWash® on/off).
Green light	Indicates on mode. Energy saving mode is off.
Orange light	Indicates on mode. Energy saving mode is on.
Flashing	Malfunction. Deactivate seat unit, close stop valve, contact help@duravit.com (→ Ch. 9: Troubleshooting).

#### Bluetooth button

Blue light	Bluetooth is available or connected.
Off	Bluetooth is not available.
Flashing	Device is in pairing mode (→ Ch. 5: Pairing app).

Table: LED indication (seat unit)

## 4.4 Energy saving and water efficiency

In order to minimize the cost of natural resources, SensoWash® includes an instant heating system and an Auto Stop feature for all washing and drying functions. To save energy in the everyday usage of the product, it is possible to adjust the following settings:

### > Energy saving mode (seat heating)

Deactivates seat heating for a specific period of time (e. g. during daytime, while at work) and automatically reactivates seat heating after that time (→ App: Menu - Settings - Seat **20** ).

### > Holiday mode

If you do not use SensoWash® for two weeks or above, drain the water and deactivate the product (→ Ch. 7: Holiday mode) (→ App: Menu - Care - Holiday mode **20** ).

EN

## 5. Initial operation

### Switch SensoWash® on/off

SensoWash® can be switched on/off via the side control button. Requirement: SensoWash® must be connected to the main power supply.

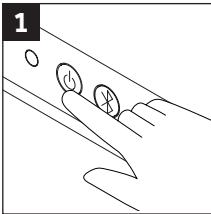

> Press button shown to switch seat on or off.

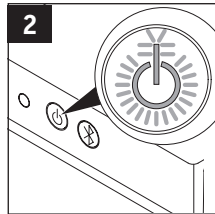

> Green LED: seat ready to use.  
> Red LED: seat not ready to use (standby).

## Download app

Search for "SensoWash" in Play Store (Android) or App Store (iOS).



## Pairing app

SensoWash® is connected to the app via bluetooth. SensoWash® and bluetooth have to be switched on (→ **5** and **6** ) to establish the connection. Follow step-by-step instructions in app to connect app to the product.

EN

## Change batteries

Insert batteries into the remote control.

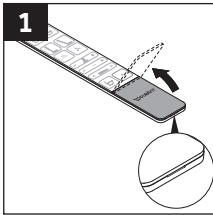

> Remove screw and open battery compartment.

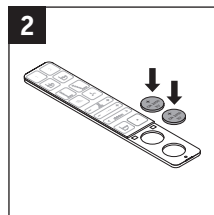

> Insert batteries (CR2450).

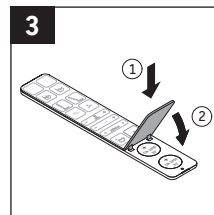

> Close battery compartment.

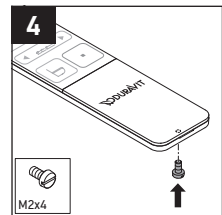

> Attach screw.

## 6. Operating



Use this QR-Code to see a video of the operating functions or visit [www.duravit.com/vid\\_sensowash\\_starck\\_f](http://www.duravit.com/vid_sensowash_starck_f)

EN



### Open/close lid

The SensoWash® lid opens/closes automatically when a person approaches/leaves the toilet. Alternatively open/close lid via remote control or app.

#### NOTICE

#### Damage of seat and lid!

Lid can be damaged if it is opened/closed manually.

- > Open and close lid via remote control or app only.
- > Do not open and close the lid manually.
- > Do NOT open and close seat with excessive force.

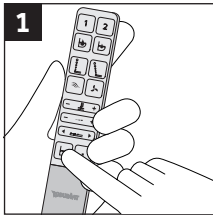

- > Press icon shown to open or close lid.



Open/close lid

Auto opening (activate/deactivate)

Auto closing (activate/deactivate)



## Activate/deactivate Rearwash

Gentle and safe rear cleansing.

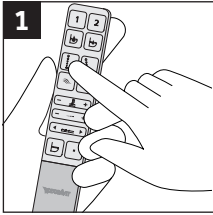

1 > Press icon shown to activate Rearwash.

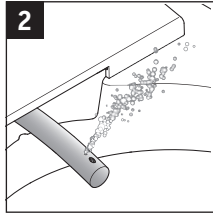

2 > Rearwash is active, the spray wand extracts slowly.

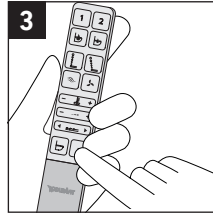

3 > Press stop to end or after 2 min. auto stop.

**i** SensoWash® automatically cleans the retracted spray wand when the seat sensor is activated and also before and after washing functions are used.



Rearwash (activate/deactivate)

Adjust spray wand position, adjust water spray intensity, adjust water temperature

Comfortwash (activate/deactivate)



## Activate/deactivate Ladywash

Spray wand functions for feminine cleansing.

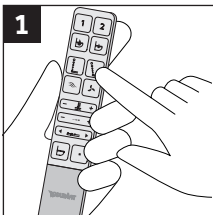

1 > Press icon shown to activate Ladywash.

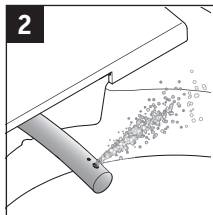

2 > Ladywash is active, the spray wand extracts slowly.

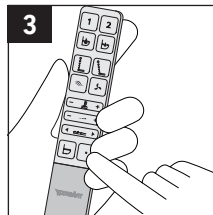

3 > Press stop to end or after 2 min. auto stop.

**i** SensoWash® automatically cleans the retracted spray wand when the seat sensor is activated and also before and after washing functions are used.



Ladywash (activate/deactivate)

Adjust spray wand position, adjust water spray intensity, adjust water temperature

Comfortwash (activate/deactivate)



## Activate/deactivate warm air dryer

Pleasant drying through warm air after washing function.

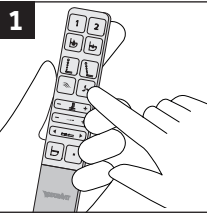

1

> Press icon shown to activate dryer.

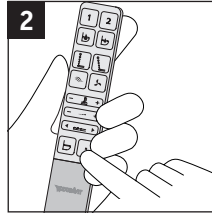

2

> Press stop to end or after 5 min. auto stop.



Warm air dryer (activate/deactivate)

Warm air dryer temperature



## Adjust spray wand position

Spray wand position can be set individually to 5 different positions (front 1, 2, 3, 4, 5 back).

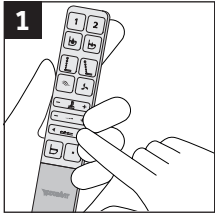

1

> Press right arrow to move spray wand back.

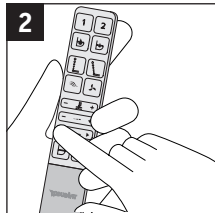

2

> Press left arrow to move spray wand to the front.

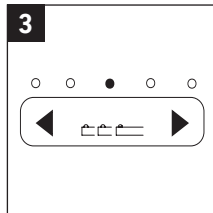

3

> LEDs indicate setting.



Adjust spray wand position (Rearwash)

Adjust spray wand position (Ladywash)





## Adjust water spray intensity

Water spray intensity can be set individually to 3 different levels (low/medium/high).

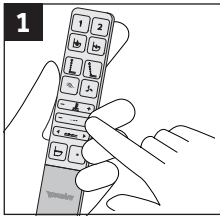

> Press plus to increase spray intensity.

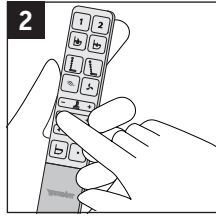

> Press minus to decrease spray intensity.

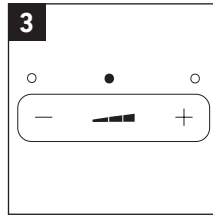

> LEDs indicate setting.



Adjust water spray intensity (Rearwash)  
Adjust water spray intensity (Ladywash)



## Adjust water temperature

Water temperature can be set individually to 4 different levels (off/low/medium/high).

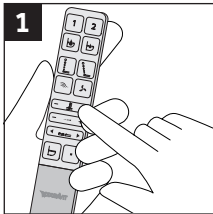

> Press plus to increase water temperature.

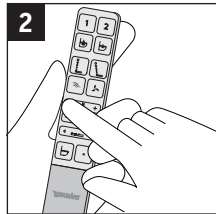

> Press minus to decrease water temperature.

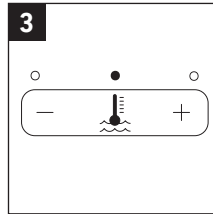

> LEDs indicate setting.

**i** If you choose level off, the water has the temperature of inlet water and the LEDs are off.



Adjust water temperature (Rearwash)  
Adjust water temperature (Ladywash)

1 2

## Set user profile

Personal preferences can be stored in different user profiles.

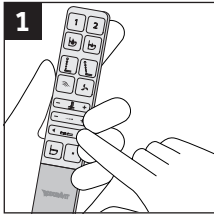

> Adjust spray wand position.

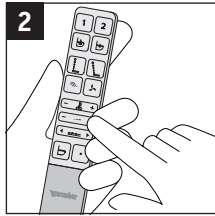

> Adjust water spray intensity.

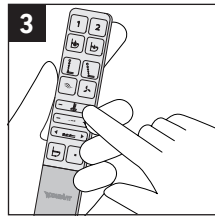

> Adjust water temperature.

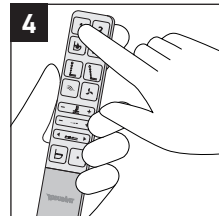

> Press 1/2 for 3 sec. to save profile.

EN

1 2

## Activate user profile

Activate set preferences.

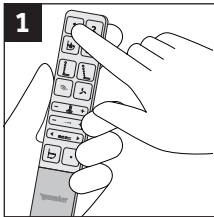

> Press 1/2 to activate profile.

**i** LEDs on the remote control indicate which settings are stored.



## Activate flushing functions (optional)

The flushing functions can be activated via app and remote control but only in combination with DuraSystem® installation frame and A2 actuator plate.



Flushing function (activate/deactivate)



## Activate/deactivate odor extraction (optional)

Odor extraction can be activated/deactivated via app and remote control but only in combination with DuraSystem® installation frame and A2 actuator plate.



Odor extraction (activate/deactivate)

## 7. Cleaning and care

### Cleaning recommendations



**WARNING**

**Health damage!**

- > Switch off SensoWash® before starting the cleaning (→ Ch. 5: Switch SensoWash® on/off).
- > Do NOT allow water to seep inside the product.

**NOTICE**

**Damage to surface due to incorrect cleaning.**

Abrasive or aggressive cleaning agents may damage and/or scratch the surface. Incorrect cleaning agents can lead to discoloration.

- > Use cleaning agent recommended by Duravit (→ Table: Cleaning recommendations) and a soft cleaning cloth.

Spray can penetrate into very small openings and gaps and damage the surface.

- > Spray the spray cleaner onto the cleaning cloth and not directly onto the product.

If the cleaning is not carried out regularly, soiling may become more difficult to remove.

- > Regularly clean the surface and clean immediately if soiled.

EN

## Cleaning recommendations

Surface	Cleaning agent	Equipment	Cleaning
Ceramic (daily cleaning)	acidic vinegar or citrus based cleaning agent (pH 1 – 4)	cloth, sponge or brush	<ul style="list-style-type: none"><li>&gt; Clean the surface with a soft damp cloth.</li><li>&gt; Remove heavier soiling with warm water and recommended cleaning agent that you apply to the cloth/sponge/brush.</li><li>&gt; Then wipe with a damp cloth to remove all traces of the cleaning agent.</li><li>&gt; Dry the surface.</li></ul>
Ceramic (stubborn dirt)	stainless steel cleaner, car polish or a ceramic hob cleaner	cloth, sponge or brush	
Spray wand and nozzle	mild cleaning agent (pH 7) without hydrochloric acid or chloride	cloth, sponge or brush	
Seat and lid	mild cleaning agent (pH 7) without hydrochloric acid or chloride	soft, damp cloth	
Cover	mild cleaning agent (pH 7) without hydrochloric acid or chloride	soft, damp cloth	
Remote control	water	soft, damp cloth	

Table: Cleaning recommendations

## Manual cleaning mode (spray wand and nozzle)

Manual cleaning is only possible if the seat sensor is not activated.

- > Activate manual cleaning mode via app to extract the spray wand for manual cleaning.



Manual cleaning mode (spray wand and nozzle)

## Self-cleaning (spray wand and nozzle)

SensoWash® automatically cleans the retracted spray wand when the seat sensor is activated and also before and after washing functions are used.

- > Activate additional self-cleaning via app.



Self-cleaning (Spray wand and nozzle)

## Holiday mode

If you do not use SensoWash® for two weeks or above, drain the water inside the product.

- > Disconnect water supply.
- > Activate holiday mode via app (→ App: Menu - Care - Holiday mode **20** ).
- > Switch off the power supply.
- > Remove the batteries from the remote control (→ Ch. 5: Change batteries).



Holiday mode

## Descaling

### NOTICE

#### Product damage due to limescale build-up

In regions with hard water, limescale build-up can impair the performance of the product.

- > Check the water quality in your region. Duravit recommends the installation of a water softener with water hardness  $\geq 14^\circ$  dH (2.5 mmol/l).
- > Make sure to descale the product regularly (→ Table: Descaling cycles). The app will send an automatic reminder. Adjust the descaling settings according to the water hardness in your region (→ App: Menu - Care - Descaling **20** ).
- > Only use descaling agents provided or approved by Duravit.

Water hardness		Descaling cycle
soft	$<8.4^\circ$ dH (1.5 mmol/l)	every six months
moderate	$8.4 - 14^\circ$ dH (1.5 - 2.5 mmol/l)	every six months
hard	$>14^\circ$ dH (2.5 mmol/l)	quarterly

Table: Descaling cycles

The descaling process can be activated via app.

> Follow the instructions provided in the app.



Descaling

---

## 8. Disposal



The crossed-out wheeled bin logo requires the separate collection of waste electric and electronic equipment (WEEE). Electric and electronic equipment

may contain dangerous and hazardous substances. Do not dispose of this appliance as unsorted municipal waste. Return it to a designated collection point for the recycling of WEEE. By doing so, you will help to conserve resources and protect the environment. Contact your retailer or local authorities for more information.

Used batteries must be disposed of properly. For this purpose, appropriately labelled containers for disposal of batteries are provided in shops where batteries are sold and at community collection points.

Children must not play with plastic bags and packaging material, due to possible injury or danger of suffocation. Store such material safely or dispose of it in an environmentally-friendly manner. If possible, keep the packaging until the warranty period expires.

## 9. Troubleshooting support

Initial general action in case of a malfunction: Please switch off the unit and then switch it on again (→ Ch. 5: Switch SensoWash® on/off).

If your unit does still not work properly after following the instructions mentioned below, contact [help@duravit.com](mailto:help@duravit.com). Have the article and serial number ready. These can be found on the nameplate on the back of the operating instructions and in the app (→ App: Menu - Device guide - Device management - Device information).

Problem	Potential cause	Solution	Ch.
<b>LED indications</b>			
LED flashes red, green or orange or an indication tone is audible.	Malfunction.	<ul style="list-style-type: none"> <li>&gt; Deactivate seat unit.</li> <li>&gt; Close stop valve.</li> <li>&gt; Contact Duravit help@duravit.com.</li> </ul>	5 1.5
<b>General problems</b>			
Unit does not work.	Seat unit is in standby mode (LED is red).	<ul style="list-style-type: none"> <li>&gt; Switch on seat unit.</li> </ul>	5
Water leakage.	Malfunction.	<ul style="list-style-type: none"> <li>&gt; Close the main valve for the water supply.</li> <li>&gt; Disconnect the power supply.</li> <li>&gt; Contact help@duravit.com.</li> </ul>	
<b>Remote Control</b>			
White LED blinks for 3 sec. when RC is in use.	The batteries are low.	<ul style="list-style-type: none"> <li>&gt; Change the batteries.</li> </ul>	5
LED flashes red when RC is in use.	Remote control is not connected to the product.	<ul style="list-style-type: none"> <li>&gt; Contact help@duravit.com.</li> </ul>	
Remote control does not work.	No batteries inserted.	<ul style="list-style-type: none"> <li>&gt; Insert batteries.</li> </ul>	5
	Remote control is defect.	<ul style="list-style-type: none"> <li>&gt; Contact help@duravit.com.</li> </ul>	
<b>Washing functions</b>			
Switch between Rearwash/Ladywash takes too long.	Spray wand moves back and forward again after self-cleaning is complete.	This is normal.	
Water spray intensity too weak.	Water spray intensity has been set to low.	<ul style="list-style-type: none"> <li>&gt; Adjust water spray intensity to medium or high.</li> </ul>	6 App
	Water supply defect.	<ul style="list-style-type: none"> <li>&gt; Contact help@duravit.com.</li> </ul>	
Water too warm/cold.		<ul style="list-style-type: none"> <li>&gt; Adjust water temperature.</li> </ul>	6 App
Water spray from the spray wand suddenly stops.	Function stops automatically after 2 min.	This is normal.	
	Seat sensor has lost contact.	<ul style="list-style-type: none"> <li>&gt; Sit down and select the function again.</li> </ul>	

<b>Problem</b>	<b>Potential cause</b>	<b>Solution</b>	<b>Ch.</b>
Water does not emerge from the spray wand.	The spray nozzle is clogged.	> Clean the spray nozzle.	7
	Seat sensor has lost contact.	> Sit down and select the function again.	
<b>Heated seat</b>			
Seat heating does not work.	Seat heating is switched off.	> Activate seat heating.	App
Seat temperature too warm/cold.		> Adjust seat heating temperature.	App
Seat temperature too cold.	Product is in energy saving mode (orange LED).	This is normal. > Switch off energy saving mode to heat seat.	App
	Product automatically switches to auto energy saving mode if all functions are inactive for 48 h.	> Activate any function to reactivate previous settings.	
<b>Warm air dryer</b>			
Warm air dryer too warm/cold.		> Adjust warm air dryer temperature.	App
Dryer function suddenly stops.	Function stops automatically after 5 min.	This is normal.	
	Seat sensor has lost contact.	> Sit down and select the function again.	
<b>Night light</b>			
Night light does not work.	Night light is switched off.	> Set the night light to Auto or on mode.	App
	Night light is in Auto mode and the ambient light is bright.	This is normal.	
Night light stays on continuously.	Night light is switched on.	This is normal. > Set the night light to Auto mode.	App
	Night light is in Auto mode and the ambient light is dim.	This is normal.	
<b>Manual Cleaning</b>			
The spray wand retracts automatically.	Function stops automatically after 2 min.	This is normal.	



Problem	Potential cause	Solution	Ch.
<b>Automatic Self-cleaning</b>			
Water dripping out of retracted spray wand.	The spray wand is cleaned automatically when the seat sensor is activated and before and after washing.	This is normal.	
<b>Lid</b>			
Lid does not open automatically when someone approaches.	Seat unit did not detect approaching person.	> Approach again (approx. 1 m distance).	
	Malfunction.	> Contact help@duravit.com.	
Lid does not close immediately	Lid closes automatically 90 sec. after leaving the toilet.	This is normal.	
<b>App</b>			
App does not work.	App and product are not connected.	> Connect product to app. > Make sure that pairing is successful.	5

EN

## 10. Technical data

Article number 650000 01 2 00 4320

Rated voltage 220 – 240 V

Frequency 50 – 60 Hz

Rated power 1080 W

Standby power < 0.5 W

Net weight 32.5 kg

Dimensions 376 x 578 x 405 mm

Temperature range

Operating temperature 4 – 40 °C

Water temperature 32 – 40 °C

Seat temperature 33 – 37 °C

Warm air dryer temperature 40 – 55 °C

Incoming water pressure	0.07 – 0.75 MPa (0.7 – 7.5 bar)
Water consumption in spray mode	0.35 – 0.60 l/min
Protection class	IP X4, Protection against water spray from all sides.
Integrated safety device	EN13076 - type AA
Warranty	Find our General Terms and Conditions (GTC) at <a href="http://www.pro.duravit.com/gtc">www.pro.duravit.com/gtc</a>
<b>EN</b> Radio Frequency Compliance Statement	<p>The bluetooth and microwave installed inside are in compliance with the essential requirements and other relevant provisions of RED Directive 2014/53/EU.</p> <p>&gt; Bluetooth Low Energy operating frequency bands: 2.402 – 2.480 GHz; Maximum radio-frequency power transmitted in the frequency bands in which the radio equipment operates is less than 2 mW.</p> <p>&gt; Microwave operating frequency bands: 24.05 – 24.25 GHz; Maximum radio-frequency power transmitted in the frequency bands in which the radio equipment operates is less than 16 mW.</p>

# Sommaire

<b>1. Bref aperçu</b>	<b>59</b>
1.1 Toilette	59
1.2 Télécommande	59
1.3 Application	59
1.4 Zone fonctionnelle	60
1.5 Connexion de détartrage	60
<b>2. Description des symboles</b>	<b>61</b>
<b>3. Pour votre sécurité</b>	<b>62</b>
3.1 Utilisation normale	62
3.2 Instructions de sécurité	62
<b>4. Informations générales sur le produit</b>	<b>66</b>
4.1 À propos de ce manuel	66
4.2 Fonctionnement	66
4.3 Signification LED	68
4.4 Économie d'énergie et efficacité de l'eau	69
<b>5. Mise en service</b>	<b>69</b>
Mettre le SensoWash® sur marche/arrêt	69
Télécharger l'application	70
Jumeler l'application	70
Remplacer les piles	70
<b>6. Utilisation</b>	<b>71</b>
Ouvrir/fermer le couvercle	71
Activer/désactiver la douche rectale	72
Activer/désactiver la douche féminine	72
Activer/désactiver le séchoir à air chaud	73
Régler la position de la douchette	73
Régler l'intensité du jet d'eau	74
Régler la température de l'eau	74
Régler le profil d'utilisateur	75
Activer le profil d'utilisateur	75
Activer les fonctions de rinçage (en option)	75
Activer/désactiver l'aspiration des odeurs (en option)	76
<b>7. Nettoyage et entretien</b>	<b>76</b>
Recommandations de nettoyage	76
Mode nettoyage manuel (douchette et buse de douche)	77
Autonettoyage (douchette et buse de douche)	78

Mode vacances .....	78
Détartrage.....	78
<b>8. Mise au rebut .....</b>	<b>79</b>
<b>9. Aide au dépannage.....</b>	<b>79</b>
<b>10. Données techniques .....</b>	<b>83</b>

# 1. Bref aperçu

## 1.1 Toilette

- 1 Détecteur de l'abattant
- 2 Ouverture sans contact du couvercle
- 3 Chauffage de l'abattant
- 4 Veilleuse de nuit
- 5 Marche/indication du statut (LED)
- 6 Bluetooth

## 1.2 Télécommande

- 7 Profil utilisateur 1
- 8 Profil utilisateur 2
- 9 Grande chasse\*
- 10 Petite chasse\*
- 11 Douche rectale
- 12 Douche féminine
- 13 Aspiration des odeurs\*
- 14 Séchoir à air chaud
- 15 Température de l'eau
- 16 Intensité jet d'eau
- 17 Position de la douchette
- 18 Ouvrir/fermer le couvercle
- 19 Arrêt

## 1.3 Application

- 20 Menu
- 21 Ajouter/supprimer un appareil
- 22 Douche féminine
- 23 Séchoir à air chaud
- 24 Douche rectale
- 25 Aspiration des odeurs\*
- 26 Petite chasse\*
- 27 Ouvrir/fermer le couvercle
- 28 Grande chasse\*
- 29 Arrêt

\*Uniquement en combinaison avec le bâti-support DuraSystem® et la plaque de commande A2.

## 1.4 Zone fonctionnelle

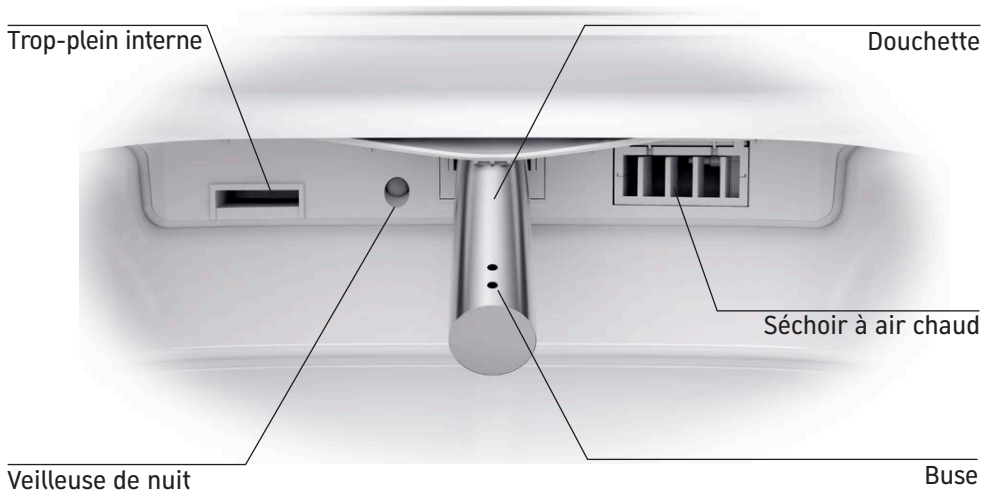

FR

## 1.5 Connexion de détartrage

Connexion de détartrage



## 2. Description des symboles

Les signes d'avertissement suivants mettent en garde contre les situations dangereuses, avec leur niveau de gravité :



Indique une situation dangereuse qui, si elle n'est pas évitée, entraînera la mort ou des blessures importantes.



Indique une situation dangereuse qui, si elle n'est pas évitée, peut occasionner des blessures mineures ou modérées.



Répond à des pratiques qui ne sont pas reliées aux blessures physiques.

Les symboles suivants sont utilisés :

**i** Vous trouverez ici des astuces.

**>** Ceci est un message demandant votre intervention.



Fonctions/réglages contrôlés sur l'abattant.



Fonctions/réglages contrôlés via la télécommande.



Fonctions/réglages contrôlés via l'application.

### 3. Pour votre sécurité

Pour garantir que vous profiterez de votre SensoWash®, lire soigneusement ces instructions d'utilisation, et plus particulièrement les instructions de sécurité.

Conserver la notice d'utilisation dans un lieu sûr, et en cas de changement de propriétaire, assurez-vous de bien la transmettre au nouveau propriétaire.

Cette notice d'utilisation correspond à l'état technologique du dispositif au moment de l'impression. Duravit se réserve le droit d'effectuer des changements en vue de développements futurs.

#### 3.1 Utilisation normale

SensoWash® est un WC douche équipé d'un dispositif de pulvérisation pour les fonctions de douche rectale et féminine et d'autres fonctions de confort. Son utilisation est limitée aux espaces clos.

Tout autre usage est considéré comme ne correspondant pas à un usage normal. Duravit n'assume aucune responsabilité pour un usage non conforme.

#### 3.2 Instructions de sécurité

Lire et respecter scrupuleusement les instructions de sécurité suivantes !

#### Exigences envers l'utilisateur

Ce dispositif n'est pas prévu pour une utilisation par des personnes (y compris des enfants) avec des capacités physiques, sensorielles ou mentales réduites, à moins d'être sous la surveillance ou d'avoir reçu des instructions relatives à l'utilisation du dispositif d'une personne responsable de leur sécurité.

> Les enfants doivent être surveillés afin de garantir qu'ils ne jouent pas avec le dispositif.



**AVERTISSEMENT**

#### **Dommages à la santé causés par un choc électrique et/ou dégâts matériels**

> Le produit doit être mis à la terre. Comparer avec la notice de montage.



## **N'utiliser le dispositif que lorsqu'il est parfaitement fonctionnel.**

- > S'assurer que le câble de puissance n'est pas endommagé.
- > Le câble de puissance ne doit être ni coincé ni pincé.
- > Maintenir le câble de puissance éloigné des surfaces chaudes et bords acérés.

## **NE PAS utiliser le produit s'il ne fonctionne pas correctement.**

- > Débrancher immédiatement. Fermer la vanne d'arrêt pour arrêter l'arrivée d'eau. Contacter [help@duravit.com](mailto:help@duravit.com).
- > Éviter tout dysfonctionnement ou tout endommagement du produit résultant d'un défaut d'utilisation.



**MISE EN GARDE**

## **Risques pour la santé et endommagement potentiel du produit !**

- > Alimenter le dispositif en eau courante froide du réseau d'eau courante.
- > Les nouveaux jeux de tuyaux fournis avec l'appareil doivent être utilisés et les vieux jeux de tuyaux ne doivent pas être réutilisés.
- > Le produit en lui-même n'a pas de fonction de protection contre les fuites électriques ; il doit être installé dans un circuit équipé d'un dispositif de protection contre les fuites.
- > Des moyens de déconnexion sont à inclure dans le câblage fixe, conformément aux règles de câblage, avec une séparation de contact au niveau de tous les pôles qui assure une déconnexion complète en cas de surtension de catégorie III.
- > Ne PAS s'asseoir, se mettre debout sur ou s'appuyer contre le couvercle.
- > NE PAS relier aux eaux usées, aux eaux ménagères, industrielles, à l'eau de mer ou à toute autre eau non traitée ou semi-traitée.
- > Ne PAS détacher l'abattant ni le couvercle à quelque fin que ce soit.
- > Ne PAS endommager la surface de l'abattant. Si la surface de l'abattant est endommagée, contacter [help@duravit.com](mailto:help@duravit.com).
- > NE PAS exercer trop de force pour ouvrir et fermer l'abattant.
- > Ouvrir et fermer le couvercle uniquement via la télécommande et l'application. Ne pas ouvrir et fermer le couvercle à la main.
- > Si le SensoWash® est déplacé d'un endroit froid vers un endroit chaud, de la condensation risque de se former. Laisser le système hors tension pendant quelques heures.

FR

- > Ne PAS installer le SensoWash® dans des locaux présentant un risque de gel. La température du local ne doit pas être inférieure à 4°C (39°F).
- > Ne PAS placer de sources de feu ouvertes, comme des bougies, des cigarettes, ou autres, sur le SensoWash®.
- > Ne PAS exposer directement le SensoWash® à l'eau ou aux rayons solaires.
- > Ne PAS monter ni se tenir sur le produit.
- > Ne PAS placer d'objets lourds sur le couvercle.
- > NE PAS souiller, pulvériser ou bloquer délibérément la douchette.

### **Les réparations doivent être effectuées par une personne ayant l'expérience et les qualifications nécessaires.**

- > NE PAS effectuer de modifications, manipuler, installer des équipements supplémentaires ou tenter de réparer le SensoWash®.
- > Si le câble d'alimentation est endommagé, il doit être remplacé par le fabricant, son agent de service ou des personnes tout aussi qualifiées afin d'éviter tout danger.
- > Les travaux de réparation doivent être effectués par des électriciens ou des techniciens qualifiés.
- > Des réparations mal effectuées peuvent occasionner des accidents, des dommages ou des dysfonctionnements.
- > Ne PAS utiliser d'accessoires non recommandés par Duravit.

### **Utilisation de piles**

 **AVERTISSEMENT** **Risque de blessures mortelles en cas d'ingestion/risque de brûlure chimique**

Ce produit contient des piles boutons. Ne pas ingérer la pile ! Une ingestion de la pile bouton peut causer de graves brûlures internes en à peine 2 heures et entraîner la mort.

- > Ne pas avaler la pile, risque de brûlure chimique.
- > Garder les nouvelles piles et les piles usagées hors de portée des enfants. Si le compartiment à piles ne se ferme pas correctement, ne plus utiliser le produit et le garder hors de portée des enfants.
- > Si vous pensez que des piles ont pu être ingérées ou placées dans une partie du corps, consultez immédiatement un médecin.



MISE EN GARDE

## **Dommmages à la santé dus à la fuite d'acide des piles**

- > Éviter le contact avec la peau, les yeux et les muqueuses lorsque de l'acide s'est écoulé des piles.
- > En cas de contact avec l'acide, rincer les zones affectées avec une grande quantité d'eau propre et consulter immédiatement un médecin.
- > Ne pas exposer les piles à des conditions extrêmes : éviter le contact avec les surfaces chaudes et les rayons directs du soleil. Dans le cas contraire, celles-ci risqueraient de fuir.
- > Les piles doivent être éliminées de manière appropriée et être conservées hors de portée des enfants. Même les piles usagées peuvent causer des dégâts.

### **ATTENTION**

#### **Dommmages au produit et/ou au bien**

- > Les piles ne doivent pas être rechargées, réactivées par tout autre moyen, démontées ou exposées au feu.
- > Les bornes d'alimentation ne doivent pas être court-circuitées.
- > Toujours ôter immédiatement les piles usagées de la télécommande. Elles pourraient fuir et provoquer un dommage.
- > Ne pas insérer des piles neuves et des piles usagées ensemble dans la télécommande.
- > Ne pas mélanger différents types de piles.
- > Nettoyer la pile et ses contacts avant de l'insérer.
- > Insérer les piles avec la bonne polarité.
- > Ôter les piles lorsque la télécommande n'est pas utilisée pendant une longue période.

FR

## 4. Informations générales sur le produit

### 4.1 À propos de ce manuel

Ce manuel contient des informations de sécurité et des informations générales relatives au produit et à la façon d'utiliser le SensoWash® via la télécommande (réglages de base).

- > Voir le guide rapide dans l'application (→ Application : Menu-Guide pour l'appareil-Guide rapide **20**) pour de plus amples informations sur l'intégralité des options de réglage pour ce produit.

### 4.2 Fonctionnement

SensoWash® est commandé via la télécommande (réglages de base) et/ou l'application (gamme de réglages étendue).

Certains réglages peuvent être ajustés uniquement via l'application (→ Tableau : fonctions et réglages)

- > Télécharger l'application pour ajuster l'intégralité des options de réglage disponibles pour ce produit (→ Chap. 5 : télécharger l'application).

FR

#### Fonctions et réglages

La gamme complète des fonctions est disponible que le produit fonctionne via la télécommande ou l'application. Les fonctions sont définies selon les réglages par défaut (→ Tableau : réglages par défaut). Télécharger l'application afin d'effectuer des ajustements à la gamme de réglages étendue (→ Chap. 5 : télécharger l'application).

#### Contrôlé via



Gamme de base    Gamme étendue

		Gamme de base	Gamme étendue
Marche/arrêt SensoWash®	•	-	-
Bluetooth (connecter l'application)	•	-	-
Ouvrir/fermer le couvercle (électromotorisé)	-	•	•
Ouverture sans contact du couvercle	-	-	•
Fermeture sans contact du couvercle	-	-	•
Grande chasse	-	•*	•*
Petite chasse	-	•*	•*

**Contrôlé via**

Gamme de base Gamme étendue

Douche rectale	-	•	•
Douche féminine	-	•	•
Douche oscillatoire	-	-	•
Séchoir à air chaud	-	•	•
Température du séchoir à air chaud	-	-	•
<b>Fonctions et réglages</b>			
Position de la douchette	-	•	•
Intensité jet d'eau	-	•	•
Température de l'eau	-	•	•
Aspiration des odeurs	-	•*	•*
Profil utilisateur	-	•	-
Chauffage de l'abattant	-	-	•
Température de chauffage de l'abattant	-	-	•
Économie d'énergie (chauffage de l'abattant)	-	-	•
Veilleuse de nuit	-	-	•
Signal de confirmation	-	-	•
Mode vacances	-	-	•
Mode nettoyage manuel	-	-	•
Autonettoyage	-	-	•
Détartrage	-	-	•
Réinitialiser le réglage par défaut	-	-	•

Tableau : fonctions et réglages

\*Uniquement en combinaison avec le bâti-support DuraSystem® et la plaque de commande A2.

<b>Réglages par défaut</b>		
	Gamme de réglages	Réglage par défaut
Ouverture sans contact du couvercle	marche/arrêt	arrêt
Fermeture sans contact du couvercle	marche/arrêt	arrêt
Douche oscillatoire	marche/arrêt	marche
Température du séchoir à air chaud	arrêt/faible/moyen/élevé	moyen
Position de la douchette	devant 1 2 3 4 5 derrière	3
Intensité jet d'eau	faible/moyen/élevé	moyen
Température de l'eau	arrêt/faible/moyen/élevé	moyen
Chauffage de l'abattant	marche/arrêt	marche
Température de chauffage de l'abattant	faible/moyen/élevé	moyen
Mode économie d'énergie	marche/arrêt	arrêt
Veilleuse de nuit	arrêt/auto/marche	auto
Signal de confirmation	marche/arrêt	arrêt

Tableau : réglages par défaut

### 4.3 Signification LED

<b>Bouton marche</b>	
Lumière rouge	Indique le mode veille. Mettre le SensoWash® en marche pour activer l'abattant (→ Chap. 5 : mettre le SensoWash® sur marche/arrêt).
Lumière verte	Indique le mode actif. Le mode économie d'énergie est désactivé.
Lumière orange	Indique le mode actif. Indique que le mode économie d'énergie est activé.
Clignotement	Dysfonctionnement. Désactiver l'abattant, fermer la vanne d'arrêt, contacter help@duravit.com (→ Chap. 9 : dépannage).

## Bouton Bluetooth

Lumière bleue	La fonction Bluetooth est disponible ou activée.
Arrêt	La fonction Bluetooth n'est pas disponible.
Clignotement	L'appareil est en mode jumelage (→ Chap. 5 : jumeler l'application).

Tableau : Signification LED (abattant)

## 4.4 Économie d'énergie et efficacité de l'eau

Pour minimiser les coûts des ressources naturelles, SensoWash® comprend un système de chauffage instantané et une fonction d'arrêt automatique pour toutes les fonctions de lavage et de séchage. Pour économiser de l'énergie dans l'utilisation quotidienne du produit, il est possible d'ajuster les réglages suivants :

> Mode économie d'énergie (chauffage de l'abattant)

Désactiver le chauffage de l'abattant pour une certaine période (par ex. pendant la journée, durant le travail) et réactiver automatiquement le chauffage de l'abattant après cette période (→ Application : Menu - Réglages - Abattant **20** ).

> Mode vacances

Si le SensoWash® n'est pas utilisé pendant deux semaines ou plus, évacuer l'eau et désactiver le produit (→ Chap. 7 : Mode vacances) (→ Application : Menu - Entretien - Mode vacances **20** ).

## 5. Mise en service

### Mettre le SensoWash® sur marche/arrêt

SensoWash® peut être activé et désactivé à partir de la touche de contrôle latérale. Exigence : SensoWash® doit être branché à l'alimentation électrique principale.

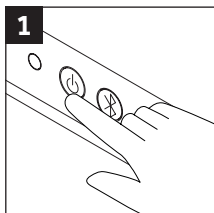

> Presser le bouton pour activer ou désactiver l'abattant.

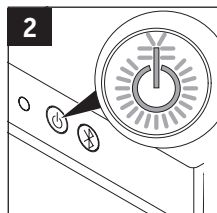

> LED verte : l'abattant est prêt à l'emploi.  
> LED rouge : l'abattant n'est pas prêt à l'emploi (mode veille).

## Télécharger l'application

Chercher « SensoWash » dans le Play Store (Android) ou l'App Store (iOS).



## Jumeler l'application

SensoWash® est connecté à l'application via Bluetooth. SensoWash® et Bluetooth doivent être activés (→ **5** et t **6** ) afin d'établir la connexion. Suivre pas à pas les instructions de l'application afin de la connecter au produit.

## Remplacer les piles

Insérer des piles dans la télécommande.

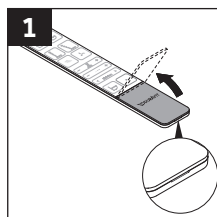

> Retirer la vis et ouvrir le compartiment à piles.

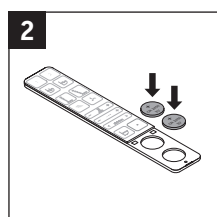

> Insérer les piles (CR2450).

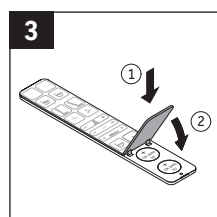

> Fermer le compartiment à piles.

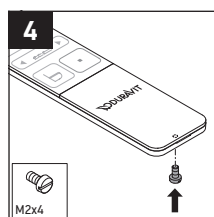

> Fixer la vis.



## 6. Utilisation



Utiliser ce code QR pour voir une vidéo des fonctions opérationnelles ou aller sur [www.duravit.com/vid\\_sensowash\\_starck\\_f](http://www.duravit.com/vid_sensowash_starck_f)



### Ouvrir/fermer le couvercle

Le couvercle SensoWash® s'ouvre/se ferme sans contact lorsqu'une personne approche/quitte les toilettes. Alternativement, il est possible d'ouvrir/de fermer le couvercle via la télécommande ou l'application.

#### **ATTENTION** Dommages de l'abattant et du couvercle !

Le couvercle peut être endommagé s'il est ouvert/fermé manuellement.

- > Ouvrir et fermer le couvercle uniquement via la télécommande ou l'application.
- > Ne pas ouvrir et fermer le couvercle à la main.
- > Ne PAS exercer trop de force pour ouvrir et fermer l'abattant.

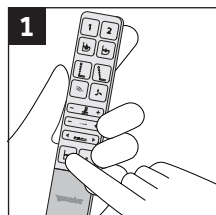

- > Presser l'icône pour ouvrir ou fermer le couvercle.



Ouvrir/fermer le couvercle  
Ouverture sans contact (activer/désactiver)  
Fermeture sans contact (activer/désactiver)



## Activer/désactiver la douche rectale

Nettoyage agréable et sûr des parties intimes.

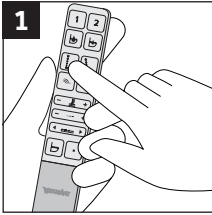

1 > Presser l'icône pour activer la douche rectale.

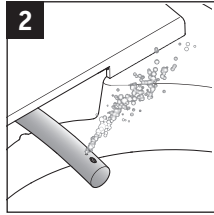

2 > La douche rectale est active, la douchette sort lentement.

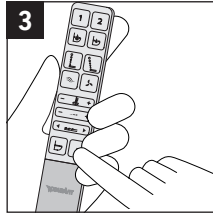

3 > Appuyer sur Arrêt pour désactiver. La fonction s'arrête automatiquement au bout de 2 min.

**i** Le SensoWash® nettoie automatiquement la douchette rétractée lorsque le détecteur de l'abattant est activé et aussi avant et après l'utilisation des fonctions de lavage.

FR



Douche rectale (activer/désactiver)

Ajuster la position de la douchette, ajuster l'intensité du jet d'eau, ajuster la température de l'eau

Douche oscillatoire (activer/désactiver)



## Activer/désactiver la douche féminine

Jet supplémentaire pour l'hygiène féminine.

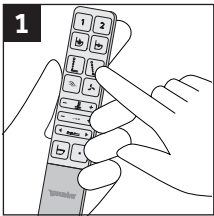

1 > Presser l'icône pour activer la douche féminine.

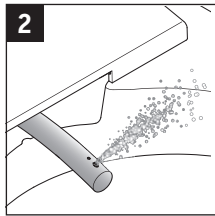

2 > La douche féminine est active, la douchette sort lentement.

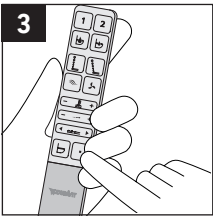

3 > Appuyer sur Arrêt pour désactiver. La fonction s'arrête automatiquement au bout de 2 min.

**i** Le SensoWash® nettoie automatiquement la douchette rétractée lorsque le détecteur de l'abattant est activé et aussi avant et après l'utilisation des fonctions de lavage.



Douche féminine (activer/désactiver)

Ajuster la position de la douchette, ajuster l'intensité du jet d'eau, ajuster la température de l'eau

Douche oscillatoire (activer/désactiver)



## Activer/désactiver le séchoir à air chaud

Séchage agréable à l'air chaud après le lavage.

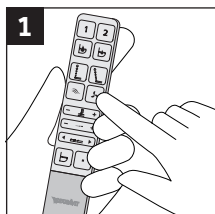

1 > Presser l'icône pour activer le séchoir.

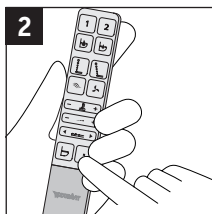

2 > Appuyer sur Arrêt pour désactiver. La fonction s'arrête automatiquement au bout de 5 min.



Séchoir à air chaud (activer/désactiver)

Température du séchoir à air chaud



## Régler la position de la douchette

5 positions différentes réglables individuellement pour la douchette (devant 1, 2, 3, 4, 5 derrière).

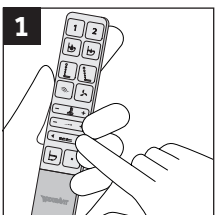

1 > Presser la flèche de droite pour déplacer la douchette vers l'arrière.

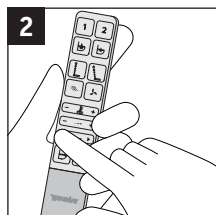

2 > Presser la flèche de gauche pour déplacer la douchette vers l'avant.

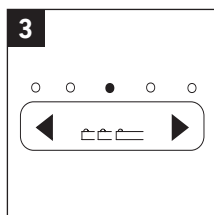

3 > La LED indique le réglage.



Régler la position de la douchette (douche rectale)  
Régler la position de la douchette (douche féminine)



## Régler l'intensité du jet d'eau

Intensité du jet d'eau réglable individuellement sur 3 niveaux différents (bas/moyen/élevé).

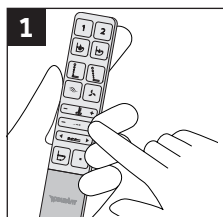

1 > Appuyer sur plus pour augmenter l'intensité du jet.

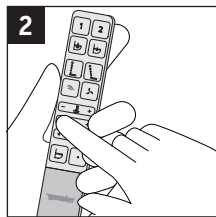

2 > Appuyer sur moins pour diminuer l'intensité du jet.

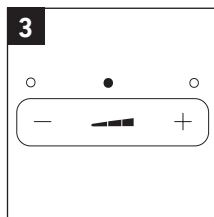

3 > La LED indique le réglage.

FR



Régler l'intensité du jet d'eau (douche rectale)  
Régler l'intensité du jet d'eau (douche féminine)



## Régler la température de l'eau

La température de l'eau peut être réglée individuellement sur 4 niveaux différents (arrêt/bas/moyen/élevé).

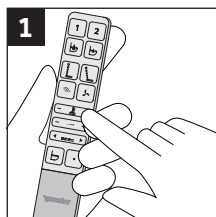

1 > Appuyer sur plus pour augmenter la température de l'eau.

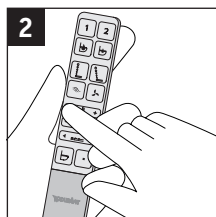

2 > Appuyer sur moins pour diminuer la température de l'eau.

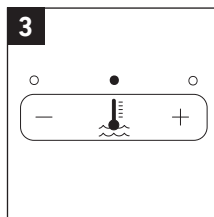

3 > La LED indique le réglage.

**i** Si vous choisissez le niveau arrêt, la température de l'eau est celle de la température d'alimentation et les LED sont éteintes.



Régler la température de l'eau (douche rectale)

Régler la température de l'eau (douche féminine)



## Régler le profil d'utilisateur

Les préférences personnelles peuvent être enregistrées dans différents profils d'utilisateur.

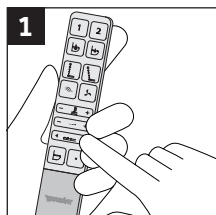

> Régler la position de la douche.

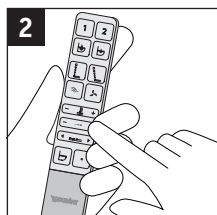

> Régler l'intensité du jet d'eau.

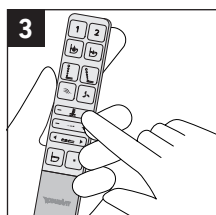

> Régler la température de l'eau.

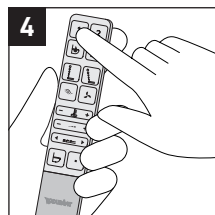

> Presser les touches 1 ou 2 pendant 3 sec. pour enregistrer le profil.



## Activer le profil d'utilisateur

Activer le réglage des préférences.

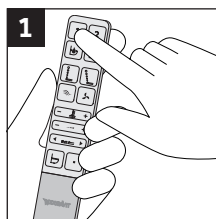

> Presser les touches 1 ou 2 pour activer le profil.

**i** Les LED sur la télécommande indiquent quels réglages sont enregistrés.



## Activer les fonctions de rinçage (en option)

Les fonctions de rinçage peuvent être activées via l'application et la télécommande, mais uniquement en combinaison avec le bâti-support DuraSystem® et la plaque de commande A2.



Fonction de rinçage (activer/désactiver)



## Activer/désactiver l'aspiration des odeurs (en option)

L'aspiration des odeurs peut être activée/désactivée via l'application et la télécommande, mais uniquement en combinaison avec le bâti-support DuraSystem® et la plaque de commande A2.



Aspiration des odeurs (activer/désactiver)

## 7. Nettoyage et entretien

### Recommandations de nettoyage

FR



AVERTISSEMENT

**Risques pour la santé !**

- > Mettre le SensoWash® hors tension avant de démarrer le nettoyage (→ Chap. 5 : mettre le SensoWash® sur marche/arrêt).
- > Ne PAS laisser l'eau pénétrer dans le produit.

**ATTENTION**

**Endommagement de la surface dû à un mauvais nettoyage.**

Les détergents abrasifs ou agressifs peuvent endommager et/ou rayer la surface. Les détergents incorrects peuvent entraîner une décoloration.

- > Utiliser le détergent recommandé par Duravit (→ Tableau : recommandations de nettoyage) et un chiffon doux.

Le spray peut pénétrer dans les très petites ouvertures et fentes et endommager la surface.

- > Pulvériser le détergent sur le chiffon de nettoyage et pas directement sur le produit.

Si le nettoyage n'a pas lieu assez régulièrement, les salissures peuvent devenir plus difficiles à enlever.

- > Nettoyer régulièrement la surface et immédiatement quand elle est sale.

Recommandations de nettoyage			
Surface	Détergent	Équipement	Nettoyage
Céramique (nettoyage quotidien)	détergent à base de vinaigre ou de citron (pH 1 – 4)	chiffon, éponge ou brosse	<ul style="list-style-type: none"> <li>&gt; Nettoyer la surface à l'aide d'un chiffon humide doux.</li> <li>&gt; Enlever les salissures plus tenaces avec de l'eau chaude et le détergent recommandé qui est appliqué à l'aide d'un chiffon/d'une éponge/d'une brosse.</li> <li>&gt; Essuyer ensuite à l'aide d'un chiffon humide afin d'enlever toutes les traces de détergent.</li> <li>&gt; Sécher la surface.</li> </ul>
Céramique (salissures tenaces)	produit de nettoyage pour acier inoxydable, polish pour voiture ou nettoyant pour céramique	chiffon, éponge ou brosse	
Douchette et buse de douche	détergent doux (pH 7) sans acide hydrochlorhydrique ou du chlore	chiffon, éponge ou brosse	
Abattant et couvercle	détergent doux (pH 7) sans acide hydrochlorhydrique ni chlore	chiffon doux humide	
Couvercle	détergent doux (pH 7) sans acide hydrochlorhydrique ni chlore	chiffon doux humide	
Télécommande	eau	chiffon doux humide	

Tableau : recommandations de nettoyage

## Mode nettoyage manuel (douchette et buse de douche)

Le nettoyage manuel n'est possible que lorsque le détecteur de l'abattant n'est pas activé.

- > Activer le mode nettoyage manuel via l'application afin d'extraire la douchette pour le nettoyage manuel.



Mode nettoyage manuel (douchette et buse de douche)

## Autonettoyage (douchette et buse de douche)

Le SensoWash® nettoie automatiquement la douchette rétractée lorsque le détecteur de l'abattant est activé et aussi avant et après l'utilisation des fonctions de lavage.

- > Activer l'autonettoyage additionnel via l'application.



Autonettoyage (douchette et buse de douche)

## Mode vacances

Si le SensoWash® n'est pas utilisé pendant deux semaines ou plus, évacuer l'eau dans le produit.

- > Déconnecter l'alimentation en eau.
- > Activer le mode vacances via l'application (→ Application : Menu - Entretien - Mode vacances **20** ).
- > Fermer l'alimentation électrique.
- > Ôter les piles de la télécommande (→ Chap. 5 : remplacer les piles).



Mode vacances

FR

## Détartrage

### ATTENTION

### Endommagement du produit dû à la formation de calcaire

Dans les régions où l'eau est dure, la formation de calcaire peut entraver la performance du produit.

- > Vérifier la qualité de l'eau dans votre région. Duravit recommande l'installation d'un adoucisseur d'eau lorsque la dureté de l'eau est  $\geq 14^\circ$  dH (2,5 mmol/l).
- > Veiller à détartrer le produit régulièrement (→ Tableau : cycles de détartrage). L'application envoie un rappel automatique. Définir les paramètres de détartrage en fonction de la dureté de l'eau dans votre région ( → Application : Menu - Entretien - Détartrage **20** ).
- > Utiliser uniquement les agents de détartrage fournis ou approuvés par Duravit.

Dureté de l'eau		Cycle de détartrage
douce	$<8,4^\circ$ dH (1,5 mmol/l)	tous les six mois
moyenne	$8,4 - 14^\circ$ dH (1,5 - 2,5 mmol/l)	tous les six mois
dure	$>14^\circ$ dH (2,5 mmol/l)	tous les trois mois

Tableau : cycles de détartrage



Le processus de détartrage peut être activé par e-mail.

> Suivre les instructions fournies dans l'application.



Détartrage

## 8. Mise au rebut



Le symbole représentant une poubelle sur roues barrée d'une croix signifie une élimination séparée des déchets électriques et électroniques (WEEE).

Les déchets électriques et électroniques peuvent contenir des substances dangereuses et nocives. Ne pas éliminer ce dispositif sous forme de déchets municipaux non triés. Le renvoyer dans un point de collecte agréé pour le recyclage WEEE. De cette façon, vous aiderez à préserver les ressources et à protéger l'environnement. Contactez votre fournisseur ou les autorités locales pour plus d'informations.

Les piles usées doivent être correctement mises au rebut. Pour ce faire, des containers sont à disposition dans les magasins vendant des piles et aux points de collecte communautaires.

Les enfants ne doivent pas jouer avec des sacs en plastique et le matériau d'emballage en raison des blessures possibles ou du risque d'étouffement. Stocker de tels matériaux en sécurité ou éliminez-les d'une manière respectueuse de l'environnement. Si possible, garder l'emballage jusqu'à expiration de la période de garantie.

## 9. Aide au dépannage

Première action en cas de dysfonctionnement : arrêter l'unité puis la remettre sous tension (→ Chap. 5 : mettre le SensoWash® sur marche/arrêt).

Si l'appareil ne fonctionne pas correctement alors que vous avez suivi les instructions ci-dessous, contacter [help@duravit.com](mailto:help@duravit.com). Tenir le numéro d'appareil et le numéro de série prêts. Ceux-ci se trouvent sur la plaque signalétique à l'arrière de la notice d'utilisation et dans l'application (→ Application : Menu - Guide pour l'appareil - Gestion des appareils - Informations relatives aux appareils).

Problème	Cause potentielle	Solution	Chap.
----------	-------------------	----------	-------

### Signification LED

La LED clignote en rouge, vert ou orange ou un signal sonore retentit.	Dysfonctionnement.	<ul style="list-style-type: none"> <li>&gt; Désactiver l'abattant.</li> <li>&gt; Fermer la vanne d'arrêt.</li> <li>&gt; Contacter Duravit help@duravit.com.</li> </ul>	5 1.5
--	--------------------	--	----------

### Problèmes généraux

L'unité ne fonctionne pas.	L'abattant est en mode veille (LED est rouge).	> Mettre l'abattant en marche.	5
Fuite d'eau.	Dysfonctionnement.	<ul style="list-style-type: none"> <li>&gt; Fermer la vanne principale de l'alimentation en eau.</li> <li>&gt; Couper l'alimentation électrique.</li> <li>&gt; Contacter help@duravit.com.</li> </ul>	

### Télécommande

La LED blanche clignote pendant 3 secondes quand la télécommande est en marche.	Les piles sont faibles.	> Remplacer les piles.	5
La LED clignote en rouge lorsque la télécommande est en marche.	La télécommande n'est pas raccordée au produit.	> Contacter help@duravit.com.	
La télécommande ne fonctionne pas.	Absence de piles.	> Insérer des piles.	5
	La télécommande est défectueuse.	> Contacter help@duravit.com.	

### Fonctions de lavage

Le passage de la douche rectale à la douche féminine est trop long.	La douchette se rétracte et sort à nouveau lorsque l'autonettoyage est terminé.	Ceci est normal.	
L'intensité du jet d'eau est trop faible.	L'intensité du jet d'eau a été réglée sur faible.	> Régler l'intensité du jet d'eau sur « moyen » ou « élevé ».	6 Appli- cation
	Alimentation en eau défectueuse.	> Contacter help@duravit.com.	

FR

Problème	Cause potentielle	Solution	Chap.
Eau trop chaude/froide.		> Régler la température de l'eau.	6 Appli- cation
Le jet d'eau de la douchette s'arrête brutalement.	La fonction s'arrête automatiquement au bout de 2 min.	Ceci est normal.	
	Le détecteur de l'abattant a perdu le contact.	> S'asseoir et sélectionner à nouveau la fonction.	
L'eau ne sort pas de la douchette.	La buse est colmatée.	> Nettoyer la buse.	7
	Le détecteur de l'abattant a perdu le contact.	> S'asseoir et sélectionner à nouveau la fonction.	

### Abattant chauffé

Le chauffage de l'abattant ne fonctionne pas.	Le chauffage de l'abattant est hors tension.	> Activer le chauffage de l'abattant.	Appli- cation
Température de l'abattant trop chaude/froide.		> Régler la température de chauffage de l'abattant.	Appli- cation
Température de l'abattant trop froide.	Le produit est en mode économie d'énergie.	Ceci est normal. > Arrêter le mode économie d'énergie pour chauffer l'abattant.	Appli- cation
	Le produit passe automatiquement en mode économie d'énergie si toutes les fonctions sont inactives pendant 48 h.	> Activer n'importe quelle fonction pour réactiver les réglages précédents.	

### Séchoir à air chaud

Séchoir à air chaud trop chaud/froid.		> Régler la température du séchoir à air chaud.	Appli- cation
La fonction du séchoir s'arrête brusquement.	La fonction s'arrête automatiquement au bout de 5 min.	Ceci est normal.	
	Le détecteur de l'abattant a perdu le contact.	> S'asseoir et sélectionner à nouveau la fonction.	

<b>Problème</b>	<b>Cause potentielle</b>	<b>Solution</b>	<b>Chap.</b>
<b>Veilleuse de nuit</b>			
La veilleuse de nuit ne fonctionne pas.	La veilleuse de nuit est désactivée.	> Régler la veilleuse de nuit en mode Auto ou Marche.	Appli- cation
	La veilleuse de nuit est en mode Auto avec une forte luminosité ambiante.	Ceci est normal.	
La veilleuse de nuit est allumée en continu.	La veilleuse de nuit est activée.	Ceci est normal. > Régler la veilleuse de nuit en mode Auto.	Appli- cation
	La veilleuse de nuit est en mode Auto avec une faible luminosité ambiante.	Ceci est normal.	
<b>Nettoyage manuel</b>			
La douchette se rétracte automatiquement.	La fonction s'arrête automatiquement au bout de 2 min.	Ceci est normal.	
<b>Autonettoyage automatique</b>			
De l'eau goutte de la douchette rétractée.	La douchette est automatiquement nettoyée lorsque le détecteur de l'abattant est activé ainsi qu'avant et après le lavage.	Ceci est normal.	
<b>Couvercle</b>			
Le couvercle ne s'ouvre pas sans contact lorsque quelqu'un s'approche.	Le couvercle de l'abattant ne détecte pas la personne qui s'approche.	> S'approcher à nouveau (env. à 1 mètre de distance).	
	Dysfonctionnement.	> Contacter <a href="mailto:help@duravit.com">help@duravit.com</a> .	
Le couvercle ne se referme pas immédiatement.	Le couvercle se referme automatiquement 90 secondes après avoir quitté les toilettes.	Ceci est normal.	
<b>Application</b>			
L'application ne fonctionne pas.	L'application et le produit ne sont pas connectés.	> Connecter l'application au produit. > S'assurer que le jumelage a réussi.	5

FR

## 10. Données techniques

Numéro d'article	650000 01 2 00 4320
Tension nominale	220 – 240 V
Fréquence	50 – 60 Hz
Puissance nominale	1080 W
Puissance en veille	< 0,5 W
Poids net	32,5 kg
Dimensions	376 x 578 x 405 mm
Plage de températures	
Température de service	4 – 40°C
Température de l'eau	32 – 40°C
Température de l'abattant	33 – 37°C
Température du séchoir à air chaud	40 – 55°C
Pression d'eau en entrée	0,07 – 0,75 MPa (0,7 – 7,5 bar)
Consommation d'eau en mode pulvérisation	0,35 – 0,60 l/min
Classe de protection	IP X4, Protection contre les éclaboussures d'eau de tous côtés
Dispositif de sécurité intégré	EN13076 - type AA
Garantie	Nos conditions générales de vente (CGV) peuvent être consultées sur <a href="http://www.pro.duravit.com/gtc">www.pro.duravit.com/gtc</a>

## Déclaration de conformité de la radiofréquence

La technologie Bluetooth et micro-ondes installée dans l'appareil est conforme aux exigences essentielles ainsi qu'aux autres dispositions pertinentes de la directive RED 2014/53/UE.

> Bandes de fréquence de fonctionnement Bluetooth Low Energy : 2,402 – 2,480 GHz ; la puissance de radiofréquence maximale transmise dans les bandes de fréquence dans lesquelles fonctionne l'équipement radio est inférieure à 2 mW.

> Bandes de fréquence de fonctionnement des micro-ondes : 24,05 – 24,25 GHz ; la puissance de radiofréquence maximale transmise dans les bandes de fréquence dans lesquelles fonctionne l'équipement radio est inférieure à 16 mW.

# Inhoudsopgave

<b>1. Kort overzicht</b> .....	<b>87</b>
<b>1.1 Zitting unit</b> .....	<b>87</b>
<b>1.2 Afstandsbediening</b> .....	<b>87</b>
<b>1.3 App</b> .....	<b>87</b>
<b>1.4 Werkingsgebied</b> .....	<b>88</b>
<b>1.5 Ontkalkingsaansluiting</b> .....	<b>88</b>
<b>2. Beschrijving van de symbolen</b> .....	<b>89</b>
<b>3. Voor uw veiligheid</b> .....	<b>90</b>
<b>3.1 Normaal gebruik</b> .....	<b>90</b>
<b>3.2 Veiligheidsvoorschriften</b> .....	<b>90</b>
<b>4. Basisproductinformatie</b> .....	<b>94</b>
<b>4.1 Over deze handleiding</b> .....	<b>94</b>
<b>4.2 Bediening</b> .....	<b>94</b>
<b>4.3 Led-indicatie</b> .....	<b>96</b>
<b>4.4 Energiebesparing en waterverbruik</b> .....	<b>97</b>
<b>5. Eerste gebruik</b> .....	<b>97</b>
SensoWash® in-/uitschakelen .....	97
App downloaden .....	98
App koppelen .....	98
Batterijen vervangen .....	98
<b>6. Bediening</b> .....	<b>99</b>
Deksel openen/sluiten .....	99
Zitvlakdouche activeren/deactiveren .....	100
Ladydouche activeren/deactiveren .....	100
Föhn activeren/deactiveren .....	101
Positie douchestang instellen .....	101
Intensiteit van de waterstraal instellen .....	102
Watertemperatuur instellen .....	102
Gebruikersprofiel instellen .....	103
Gebruikersprofiel activeren .....	103
Spoeling-functies activeren (optie) .....	103
Geurafzuiging activeren/deactiveren (optie) .....	104
<b>7. Reinigen en onderhoud</b> .....	<b>104</b>
Reinigingsadviezen .....	104
Handmatig reinigen modus (douchestang en -kop) .....	105
Zelfreiniging (douchestang en -kop) .....	106

Vakantiemodus .....	106
Ontkalken .....	106
<b>8. Afvoeren .....</b>	<b>107</b>
<b>9. Hulp bij problemen.....</b>	<b>107</b>
<b>10. Technische gegevens .....</b>	<b>110</b>



# 1. Kort overzicht

## 1.1 Zitting unit

- 1 Zittingsensor
- 2 Contactloos openen van deksel
- 3 Zittingverwarming
- 4 Nachtverlichting
- 5 Aan-uit/status-indicatie (led)
- 6 Bluetooth

## 1.2 Afstandsbediening

- 7 Gebruikersprofiel 1
- 8 Gebruikersprofiel 2
- 9 Grote spoeling\*
- 10 Kleine spoeling\*
- 11 Zitvlakdouche
- 12 Ladydouche
- 13 Geurafzuiging\*
- 14 Föhn
- 15 Watertemperatuur
- 16 Intensiteit van de waterstraal
- 17 Positie douchestang
- 18 Deksel openen/sluiten
- 19 Stop

## 1.3 App

- 20 Menu
- 21 Apparaat toevoegen/verwijderen
- 22 Ladydouche
- 23 Föhn
- 24 Zitvlakdouche
- 25 Geurafzuiging\*
- 26 Kleine spoeling\*
- 27 Deksel openen/sluiten
- 28 Grote spoeling\*
- 29 Stop

\*Alleen in combinatie met DuraSystem®-inbouwframe en A2-bedieningspaneel.

## 1.4 Werkingsgebied

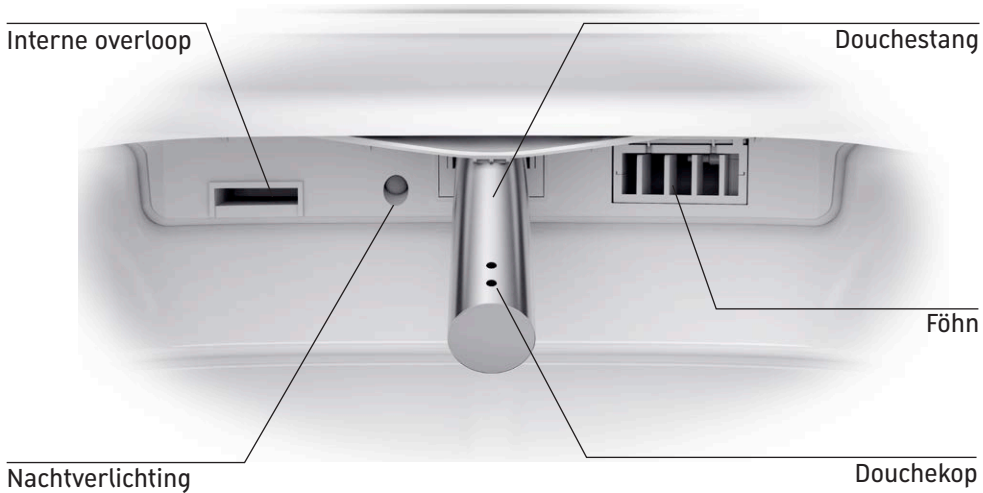

## 1.5 Ontkalkingsaansluiting

Ontkalkingsaansluiting



NL

## 2. Beschrijving van de symbolen

De volgende waarschuwingssymbolen waarschuwen u voor gevaarlijke situaties en de ernst ervan:



Geeft een gevaarlijke situatie aan. Wordt deze niet vermeden, kan dat ernstig of fataal letsel veroorzaken.



Geeft een gevaarlijke situatie aan. Wordt deze niet vermeden, kan dat licht tot halfzwaar letsel veroorzaken.



Verwijst naar handelingen die niet gerelateerd zijn aan fysiek letsel.

De volgende symbolen worden gebruikt:

**i** Hier vindt u hints en tips.

**>** Hier wordt u verzocht een handeling uit te voeren.



Functies/instellingen die op de zitting unit worden geregeld.



Functies/instellingen die via de afstandsbediening worden geregeld.



Functies/instellingen die via de app worden geregeld.

## 3. Voor uw veiligheid

Om vele jaren plezier van uw SensoWash® te hebben, verzoeken wij u deze gebruikshandleiding, met name de veiligheidsvoorschriften, zorgvuldig door te lezen.

Bewaar de gebruikshandleiding altijd zorgvuldig en geef deze eventueel door aan de nieuwe eigenaar.

Deze gebruikshandleiding komt op het moment van drukken overeen met de technologische stand van het apparaat. Duravit behoudt zich het recht voor om wijzigingen aan te brengen als gevolg van verdere ontwikkelingen.

### 3.1 Normaal gebruik

SensoWash® is een douche-WC zitting met sproeierstang voor zitvlakdouche- en ladydouche-reinigingsfuncties en aanvullende comforteigenschappen. Het gebruik is uitsluitend bedoeld voor afgesloten ruimtes.

Elk ander gebruik wordt gezien als niet normaal gebruik. Duravit is niet aansprakelijk voor gevolgen van niet normaal gebruik.

### 3.2 Veiligheidsvoorschriften

Lees de onderstaande veiligheidsvoorschriften zorgvuldig door en volg deze op!

#### NL Informatie voor de gebruiker

Dit apparaat is niet bedoeld voor gebruik door personen (inclusief kinderen) met verminderde fysieke, zintuiglijke of mentale capaciteiten, of een gebrek aan ervaring en kennis, tenzij zij onder toezicht staan of instructie hebben gekregen over het gebruik van het apparaat door een persoon die verantwoordelijk is voor hun veiligheid.

> Kinderen moeten onder toezicht staan om ervoor te zorgen dat ze niet met het apparaat spelen.



#### Schade aan de gezondheid als gevolg van elektrische schokken en/of productschade

> Het product moet worden geaard. Raadpleeg de montage instructies.

## **Gebruik het apparaat uitsluitend wanneer het volledig functioneel is.**

- > Zorg ervoor dat de voedingskabel niet beschadigd is.
- > De voedingskabel mag niet ingeklemd of afgeklemd worden.
- > Houd de voedingskabel weg van hete oppervlakken en scherpe randen.

## **Gebruik het product NIET als het niet goed werkt.**

- > Verbreek onmiddellijk de netspanning. Sluit de stopkraan om de watertoevoer te onderbreken. Neem contact op via [info@nl.duravit.com](mailto:info@nl.duravit.com).
- > Voorkom beschadiging van het product of storingen door verkeerd gebruik.



**VOORZICHTIG**

## **Schade aan de gezondheid en mogelijke schade aan het product!**

- > Sluit het apparaat aan op de koudwaterleiding van het waterleidingnet.
- > De nieuwe slangensets die bij het apparaat worden geleverd, moeten worden gebruikt en de oude slangensets mogen niet opnieuw worden gebruikt.
- > Het product zelf heeft geen aardlekbeschermingsfunctie. Het moet worden geïnstalleerd in een circuit waarin al een aardlekschakelaar is gemonteerd.
- > In de vaste bedrading moet een voorziening voor verbreking worden ingebouwd in overeenstemming met de bedradingsvoorschriften en met een contactscheiding van alle polen die zorgen voor een volledige scheiding van de contacten bij overspanning van categorie III.
- > NIET op de deksel gaan zitten, staan of leunen.
- > NIET aansluiten op afvalwater, grijswater, industrieel water, zeewater of ander onbehandeld of half-behandeld water.
- > NIET de zitting of deksel om welke reden dan ook demonteren.
- > NIET het oppervlak van de zitting beschadigen. Als het oppervlak van de zitting beschadigd is, neemt u contact op via [info@nl.duravit.com](mailto:info@nl.duravit.com).
- > Open en sluit de zitting NIET met te veel kracht.
- > Open en sluit de deksel alleen via de afstandsbediening en de app. Open en sluit de deksel niet met de hand.

- > Wanneer de SensoWash® vanuit een koude omgeving naar een warme omgeving wordt verplaatst, kan er condens ontstaan. Laat het apparaat enkele uren uitgeschakeld staan.
- > Installeer de SensoWash® NIET in ruimten waarin vorstgevaar bestaat. De omgevingstemperatuur moet minimaal 4 °C (39°F) zijn.
- > Plaats of leg GEEN open vuurbronnen, kaarsen, sigaretten e.d. op de SensoWash®.
- > Stel de SensoWash® NIET rechtstreeks bloot aan water of zonlicht.
- > Stap NIET op en ga niet op het product staan.
- > Plaats GEEN zware voorwerpen op het deksel.
- > Vervuil, bespuit of verstopt de douchestang NIET moedwillig.

### **Reparaties mogen alleen door een vakbekwame en gekwalificeerde persoon worden uitgevoerd.**

- > De SensoWash® mag NIET worden gewijzigd, gemanipuleerd, worden uitgebreid met extra voorzieningen of worden gerepareerd.
- > Als het netsnoer beschadigd is, moet dat worden vervangen door de fabrikant, diens vertegenwoordiger of soortgelijk gekwalificeerde personen om gevaren te vermijden.
- > Reparaties moeten worden uitgevoerd door gekwalificeerde elektromonteurs of monteurs.
- > Onjuist uitgevoerde reparaties kunnen resulteren in ongevallen, schade en storingen.
- > Gebruik geen accessoires die niet door Duravit worden aanbevolen.

### **Gebruik van batterijen**

#### **WAARSCHUWING** **Kans op fataal letsel bij inslikken/gevaar van chemische brandwonden**

Dit product bevat knoopcelbatterijen. Batterij niet inslikken! Als de knoopcelbatterij wordt ingeslikt, kan het binnen 2 uur ernstige interne brandwonden veroorzaken en de dood tot gevolg hebben.

- > Slik batterijen niet in, gevaar van chemische brandwonden.
- > Houd nieuwe en lege batterijen uit de buurt van kinderen. Als het batterijvak niet goed sluit, mag het product niet gebruikt worden en moet het uit de buurt van kinderen worden gehouden.
- > Als u vermoedt dat batterijen ingeslikt zijn of ergens in het lichaam zijn geplaatst, moet u onmiddellijk medische hulp inroepen.



**VOORZICHTIG**

## **Schade aan de gezondheid door lekkend batterijzuur**

- > Als batterijzuur is weggelekt, moet u contact met de huid, ogen en slijmvliezen voorkomen.
- > Spoel bij contact met het zuur de betreffende plaatsen met veel schoon water af en raadpleeg onmiddellijk een arts.
- > Stel batterijen niet bloot aan extreme omstandigheden: leg ze niet op hete oppervlakken en stel ze niet aan direct zonlicht bloot. Anders bestaat het risico van lekkage.
- > De knoopcelbatterijen moeten op de juiste wijze worden afgevoerd en uit de buurt van kinderen worden gehouden. Zelfs lege batterijen kunnen letsel veroorzaken.

**LET OP**

## **Schade aan product en/of eigendommen**

- > Batterijen mogen niet worden opgeladen, met andere middelen worden gereactiveerd, uit elkaar worden genomen of in brand worden gestoken.
- > De beide polen mogen niet worden kortgesloten.
- > Neem lege batterijen altijd onmiddellijk uit de afstandsbediening. Lege batterijen kunnen gaan lekken en schade veroorzaken.
- > Plaats geen nieuwe en oude batterijen samen in de afstandsbediening.
- > Verschillende soorten batterijen mogen niet samen worden gebruikt.
- > Reinig de batterij en de contacten voordat u de batterij plaatst.
- > Batterijen moeten met de juiste polariteit worden geplaatst.
- > Verwijder de batterijen wanneer u de afstandsbediening langere tijd niet gebruikt.

NL

## 4. Basisproductinformatie

### 4.1 Over deze handleiding

Deze handleiding bevat veiligheids- en algemene productinformatie en informatie over de bediening van de SensoWash® met behulp van de afstandsbediening (basis instellingen).

- > Zie de korte gebruiksaanwijzing in de app (→ App: Menu - Handleiding apparaat - Korte gebruiksaanwijzing **20**) voor informatie over alle instellingsmogelijkheden die voor dit product beschikbaar zijn.

### 4.2 Bediening

SensoWash® wordt bediend met behulp van de afstandsbediening (basis instellingen) en/of de app (uitgebreide instellingen).

Een aantal instellingen kan alleen via de app worden aangepast (→ Tabel: Functies en instellingen).

- > Download de app om alle beschikbare instellingsmogelijkheden voor dit product aan te passen (→ Hfdst. 5: App downloaden).

#### Functies en instellingen

Voor de bediening van het product zijn alle functies beschikbaar bij zowel afstandsbediening als app. De functies worden ingesteld op basis van de fabrieksinstellingen (→ Tabel: Fabrieksinstellingen). Download de app om de uitgebreide instellingen aan te passen (→ Hfdst. 5: App downloaden).

#### Geregeld via



Basis  
instellingen

Uitgebreide  
instellingen

			
		Basis instellingen	Uitgebreide instellingen
SensoWash® aan/uit	•	-	-
Bluetooth (app verbinden)	•	-	-
Deksel openen/sluiten (elektrisch)	-	•	•
Contactloos openen van deksel	-	-	•
Contactloos sluiten van deksel	-	-	•
Grote spoeling	-	•*	•*
Kleine spoeling	-	•*	•*
Zitvlakdouche	-	•	•



Geregeld via



Basis  
instellingen

Uitgebreide  
instellingen

Ladydouche	-	•	•
Comfortdouche	-	-	•
Föhn	-	•	•
Föhntemperatuur	-	-	•
<b>Functies en instellingen</b>			
Positie douchestang	-	•	•
Intensiteit van de waterstraal	-	•	•
Watertemperatuur	-	•	•
Geurafzuiging	-	•*	•*
Gebruikersprofiel	-	•	-
Zittingverwarming	-	-	•
Temperatuur zittingverwarming	-	-	•
Energiebesparing (zittingverwarming)	-	-	•
Nachtverlichting	-	-	•
Bevestigingssignaal	-	-	•
Vakantiemodus	-	-	•
Handmatig reinigen modus	-	-	•
Zelfreiniging	-	-	•
Ontkalken	-	-	•
Fabrieksinstelling herstellen	-	-	•

Tabel: Functies en instellingen

\*Alleen in combinatie met DuraSystem®-inbouwframe en A2-bedieningspaneel.

NL

<b>Fabrieksinstellingen</b>		
	Instellingsbereik	Fabrieksinstelling
Contactloos openen van deksel	aan/uit	uit
Contactloos sluiten van deksel	aan/uit	uit
Comfordouche	aan/uit	aan
Föhntemperatuur	uit/laag/normaal/hog	normaal
Positie douchestang	voor 1, 2, 3, 4, 5 achter	3
Intensiteit van de waterstraal	laag/normaal/hog	normaal
Watertemperatuur	uit/laag/normaal/hog	normaal
Zittingverwarming	aan/uit	aan
Temperatuur zittingverwarming	laag/normaal/hog	normaal
Energiespaarmodus	aan/uit	uit
Nachtverlichting	uit/auto/aan	auto
Bevestigingssignaal	aan/uit	uit

Tabel: Fabrieksinstellingen

### 4.3 Led-indicatie

<b>Aan-uitknop</b>	
Rood lampje	Geeft de stand stand-by aan. Schakel de SensoWash® in om de zitting unit te activeren (→ Hfdst. 5: SensoWash® in-/uitschakelen).
Groen lampje	Geeft de stand "Aan" weer. Energiespaarmodus is uit.
Oranje lampje	Geeft de stand "Aan" weer. Energiespaarmodus is aan.
Knippert	Storing. Deactiveer de zitting unit, sluit de kraan, neem contact op met <a href="mailto:info@nl.duravit.com">info@nl.duravit.com</a> (→ Hfdst. 9: Problemen oplossen).

<b>Bluetooth-knop</b>	
Blauw licht	Bluetooth is beschikbaar of verbonden.
Uit	Bluetooth is niet beschikbaar.
Knippert	Koppelingsfunctie van het apparaat is actief (→ Hfdst. 5: app koppelen).

Tabel: Led-indicatie (zitting unit)

## 4.4 Energiebesparing en waterverbruik

Om het verbruik van natuurlijke hulpbronnen zo laag mogelijk te houden, beschikt SensoWash® over een instant verwarmingssysteem en een autostop-functie voor alle was- en droogfuncties. Om energie tijdens het dagelijks gebruik van het product te besparen, kunnen de volgende instellingen worden aangepast:

### > Energiespaarmodus (zittingverwarming)

Deactiveert de zittingverwarming gedurende een bepaalde tijdsduur (bijv. overdag of wanneer men naar het werk is) en activeert de zittingverwarming weer automatisch na die tijdsduur (→ App: Menu - Instellingen - Zitting **20** ).

### > Vakantiemodus

Wanneer u de SensoWash® gedurende twee weken of langer niet gebruikt, moet het water in het apparaat worden afgetapt en het product worden gedeactiveerd (→ Hfdst. 7: Vakantiemodus) (→ App: Menu Onderhoud - Vakantiemodus **20** ).

## 5. Eerste gebruik

### SensoWash® in-/uitschakelen

SensoWash® kan met behulp van de bedieningstoets aan de zijkant worden in- en uitgeschakeld. Voorwaarde: SensoWash® moet aangesloten zijn op de netspanning.

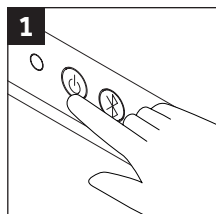

> Druk op de afgebeelde toets om de zitting in of uit te schakelen.

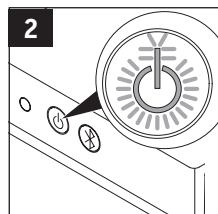

> GROENE led: zitting gereed voor gebruik.  
> RODE led: zitting niet gereed voor gebruik (stand-by).

## App downloaden

Zoek "SensoWash" in de Play Store (Android) of App Store (iOS).



## App koppelen

SensoWash® wordt via Bluetooth met de app gekoppeld. SensoWash® en Bluetooth moeten ingeschakeld zijn (→ **5** en **6** ) om een verbinding tot stand te brengen. Volg de stap-voor-stap-instructies in de app om deze met het product te verbinden.

## Batterijen vervangen

Plaats batterijen in de afstandsbediening.

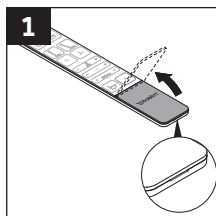

> Verwijder de schroef en open het batterijvak.

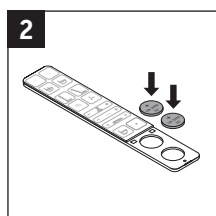

> Plaats de batterijen (CR2450).

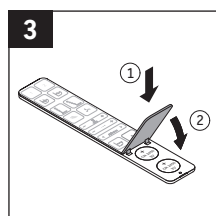

> Sluit het batterijvak.

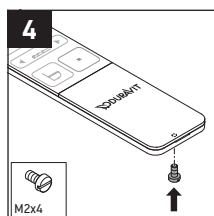

> Breng de schroef aan.

## 6. Bediening



Gebruik deze QR-code om een video van de bedieningsfuncties te bekijken of bezoek [www.duravit.com/vid\\_sensowash\\_starck\\_f](http://www.duravit.com/vid_sensowash_starck_f)



### Deksel openen/sluiten

De deksel van de SensoWash® opent/sluit contactloos wanneer een persoon het toilet betreedt/verlaat. Of open/sluit de deksel via de afstandsbediening of de app.

#### LET OP

#### Schade aan zitting en deksel!

Deksel kan beschadigd raken als deze met de hand wordt geopend/gesloten.

- > Open en sluit de deksel alleen via de afstandsbediening of de app.
- > Open en sluit de deksel niet met de hand.
- > Open en sluit de zitting NIET met te veel kracht.

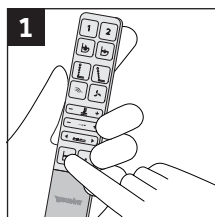

- > Druk op het getoonde pictogram om het deksel te openen of te sluiten.



Deksel openen/sluiten

Contactloos openen (activeren/deactiveren)

Contactloos sluiten (activeren/deactiveren)



## Zitvlakdouche activeren/deactiveren

Aangename en veilige reiniging van het zitvlak.

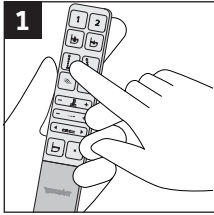

1 > Druk op het getoonde pictogram om de zitvlakdouche te activeren.

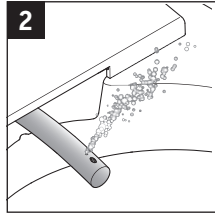

2 > Zitvlakdouche is actief, de douchestang schuift langzaam uit.

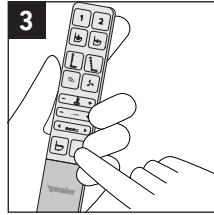

3 > Druk op Stop om de functie te beëindigen. Na 2 min. wordt de automatische stopfunctie geactiveerd.

**i** SensoWash® reinigt automatisch de ingetrokken douchestang wanneer de zittingsensor wordt geactiveerd en ook vóór en nadat de wasfuncties zijn gebruikt.



Zitvlakdouche(activeren/deactiveren)

Positie douchestang instellen, intensiteit van de waterstraal instellen, watertemperatuur instellen

Comfortdouche(activeren/deactiveren)

NL



## Ladydouche activeren/deactiveren

Extra douchestraal voor vrouwelijke intieme verzorging.

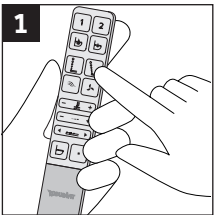

1 > Druk op het getoonde pictogram om de ladydouche te activeren.

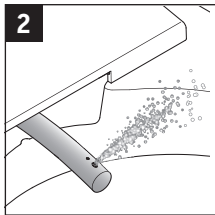

2 > Ladydouche is actief, de douchestang schuift langzaam uit.

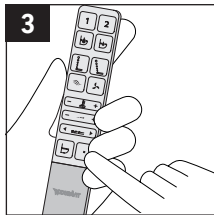

3 > Druk op Stop om de functie te beëindigen. Na 2 min. wordt de automatische stopfunctie geactiveerd.

**i** SensoWash® reinigt automatisch de ingetrokken douchestang wanneer de zittingsensor wordt geactiveerd en ook vóór en nadat de wasfuncties zijn gebruikt.



Ladydouche(activeren/deactiveren)  
Positie douchestang instellen, intensiteit van de waterstraal instellen, watertemperatuur instellen  
Comfortdouche(activeren/deactiveren)



## Föhn activeren/deactiveren

Aangenaam drogen door warme lucht na doucheproces.

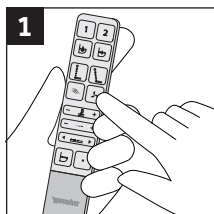

**1** > Druk op het getoonde pictogram om de föhn te activeren.

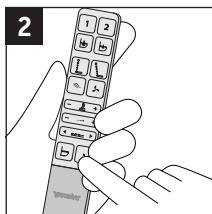

**2** > Druk op Stop om de functie te beëindigen. Na 5 min. wordt de automatische stopfunctie geactiveerd.



Föhn (activeren/deactiveren)  
Föhntemperatuur



## Positie douchestang instellen

De positie douchestang kan afzonderlijk in 5 standen worden ingesteld (voor 1, 2, 3, 4, 5 achter).

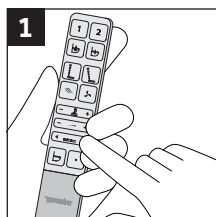

**1** > Druk op de rechterpijl om de douchestang naar achteren te bewegen.

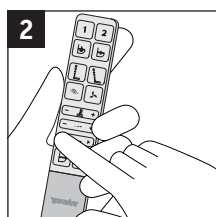

**2** > Druk op de linkerpilj om de douchestang naar voren te bewegen.

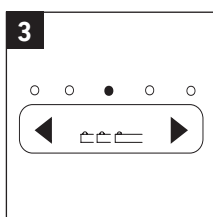

**3** > Leds geven de instelling aan.



Positie douchestang instellen (zitvlakdouche)

Positie douchestang instellen (ladydouche)



## Intensiteit van de waterstraal instellen

De intensiteit van de waterstraal kan afzonderlijk worden ingesteld op 3 verschillende standen (laag/normaal/hog).

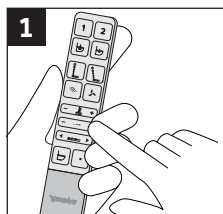

> Druk op plus om de intensiteit van de waterstraal te verhogen.

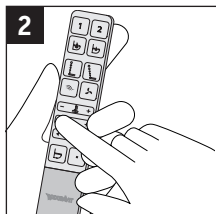

> Druk op min om de intensiteit van de waterstraal te verlagen.

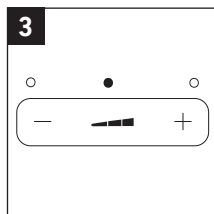

> Leds geven de instelling aan.



Intensiteit van de waterstraal instellen (zitvlakdouche)

Intensiteit van de waterstraal instellen (ladydouche)

NL



## Watertemperatuur instellen

De watertemperatuur kan afzonderlijk worden ingesteld op 4 verschillende standen (uit/laag/normaal/hog).

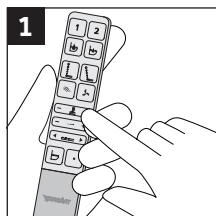

> Druk op plus om de watertemperatuur te verhogen.

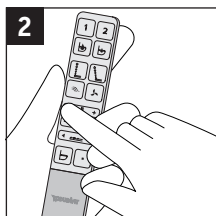

> Druk op min om de watertemperatuur te verlagen.

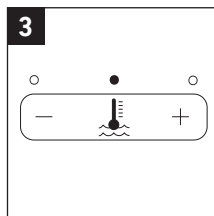

> Leds geven de instelling aan.



**i** Als u stand "uit" selecteert, heeft het water de temperatuur van het aangevoerde water en de leds zijn gedoofd.



Watertemperatuur instellen (zitvlakdouche)

Watertemperatuur instellen (ladydouche)

1

2

## Gebruikersprofiel instellen

Persoonlijke voorkeuren kunnen worden opgeslagen in verschillende gebruikersprofielen.

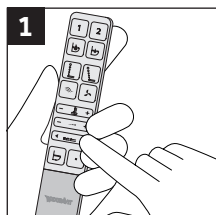

> Stel de positie douchestang in.

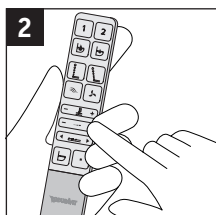

> Stel de intensiteit van de waterstraal in.

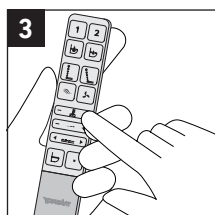

> Stel de watertemperatuur in.

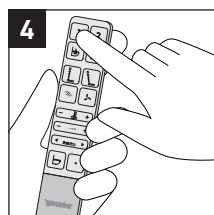

> Druk gedurende 3 sec. op 1/2 om het profiel op te slaan.

1

2

## Gebruikersprofiel activeren

Activeer de ingestelde voorkeuren.

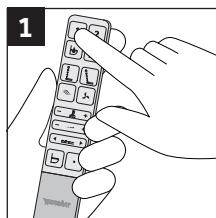

> Druk op 1/2 om het profiel te activeren.

**i** Leds op de afstandsbediening geven aan welke instellingen zijn opgeslagen.



## Spoeling-functies activeren (optie)

De spoeling-functies kunnen worden geactiveerd via app en afstandsbediening, maar alleen in combinatie met DuraSystem®-inbouwframe en A2-bedieningspaneel.



Spoeling-functie (activeren/deactiveren)



## Geurafzuiging activeren/deactiveren (optie)

Geurafzuiging kan worden geactiveerd/gedeactiveerd via app en afstandsbediening, maar alleen in combinatie met DuraSystem®-inbouwframe en A2-bedieningspaneel.



Geurafzuiging (activeren/deactiveren)

## 7. Reinigen en onderhoud

### Reinigingsadviezen



WAARSCHUWING

#### Schade aan de gezondheid!

- > Schakel de SensoWash® uit voordat u met de reiniging begint (→ Hfdst. 5: SensoWash® in-/uitschakelen).
- > VOORKOM dat er water in het product sijpelt.

#### LET OP

#### Schade aan het oppervlak door onjuiste reiniging.

Schurende of agressieve reinigingsmiddelen kunnen het oppervlak beschadigen en/of krassen veroorzaken. Verkeerde reinigingsmiddelen kunnen verkleuring veroorzaken.

- > Gebruik het reinigingsmiddel dat door Duravit wordt aanbevolen (→ Tabel: Reinigingsadviezen en een zachte schoonmaakdoek).

Sproeivloeistof kan in zeer kleine openingen en spleten binnendringen en het oppervlak beschadigen.

- > Spuit de sproeireiniger op een schoonmaakdoek en niet rechtstreeks op het product.

Als de reiniging niet regelmatig wordt uitgevoerd, kunnen verontreinigingen moeilijker verwijderd worden.

- > Maak het oppervlak regelmatig schoon en onmiddellijk bij vervuiling.

Reinigingsadviezen			
Oppervlak	Reinigingsmiddel	Materiaal	Schoonmaken
Keramik (dagelijkse reiniging)	schoonmaakazijn of reinigingsmiddel op basis van citroensap (pH 1 – 4)	doek, spons of borstel	<ul style="list-style-type: none"> <li>&gt; Reinig het oppervlak met een vochtige doek.</li> <li>&gt; Verwijder zwaardere vervuilingen met warm water en aanbevolen reinigingsmiddel dat u op een doek/spons/borstel aanbrengt.</li> <li>&gt; Neem het oppervlak vervolgens af met een vochtige doek om alle resten van het reinigingsmiddel te verwijderen.</li> <li>&gt; Droog het oppervlak.</li> </ul>
Keramik (hardnekkige verontreinigingen)	roestvrijstaalreiniger, autopoetsmiddel of een reiniger voor keramische kookplaten	doek, spons of borstel	
Douchestang en -kop	mild reinigingsmiddel (pH 7) zonder zoutzuur of chloor	doek, spons of borstel	
Zitting en deksel	mild reinigingsmiddel (pH 7) zonder zoutzuur of chloor	zachte, vochtige doek	
Deksel	mild reinigingsmiddel (pH 7) zonder zoutzuur of chloor	zachte, vochtige doek	
Afstandsbediening	Water	zachte, vochtige doek	

Tabel: Reinigingsadviezen

NL

## Handmatig reinigen modus (douchestang en -kop)

Handmatig reinigen is alleen mogelijk als de zittingsensor niet geactiveerd is.

- > Activeer de handmatig reinigen modus via de app om de douchestang uit te schuiven voor handmatig reinigen.



Handmatig reinigen modus (douchestang en -kop)

## Zelfreiniging (douchestang en -kop)

SensoWash® reinigt automatisch de ingetrokken douchestang wanneer de zittingsensor wordt geactiveerd en ook vóór en nadat de wasfuncties zijn gebruikt.

- > Activeer extra zelfreiniging via de app.



Zelfreiniging (douchestang en -kop)

## Vakantiemodus

Wanneer u de SensoWash® gedurende twee weken of langer niet gebruikt, moet het water in het apparaat worden afgetapt.

- > Sluit de watertoevoer af.
- > Activeer de vakantiemodus via de app (→ App: Menu Onderhoud - Vakantiemodus **20** ).
- > Schakel de netspanning uit.
- > Verwijder de batterijen uit de afstandsbediening (→ Hfdst. 5: Batterijen vervangen).



Vakantiemodus

## Ontkalken

**LET OP**

**Schade aan het product door de vorming van kalkaanslag**

In gebieden met hard water kan vorming van kalkaanslag de werking van het product verminderen.

- > Controleer de waterkwaliteit in uw regio. Duravit adviseert de inbouw van een waterverzachter bij een waterhardheid van  $\geq 14^\circ$  dH (2,5 mmol/l).
- > Zorg ervoor dat het product regelmatig ontkalkt wordt (→ Tabel: ontkalkingscycli). De app stuurt een automatische herinnering. Pas de instellingen aan voor het ontkalken volgens de waterhardheid in uw regio (→ App: Menu - Onderhoud Ontkalken **20** ).
- > Gebruik uitsluitend ontkalkingsmiddelen die door Duravit worden geleverd of goedgekeurd zijn.

Waterhardheid		Ontkalkingscyclus
zacht	$< 8,4^\circ$ dH (1,5 mmol/l)	elke zes maanden
gemiddeld	$8,4 - 14^\circ$ dH (1,5 - 2,5 mmol/l)	elke zes maanden
hard	$> 14^\circ$ dH (2,5 mmol/l)	driemaandelijks

Tabel: Ontkalkingscycli

Het ontkalkingsproces kan via de app worden geactiveerd.

> Volg de instructies in de app.



Ontkalken

---

## 8. Afvoeren



Het logo met de doorgekruiste klike geeft aan dat elektrische en elektronische apparatuur via de afvalstoffendienst moet worden afgevoerd. Elektrische en elektronische apparatuur kan gevaarlijke en schadelijke stoffen bevatten. Voer dit apparaat dus niet af via het ongesorteerde huisvuil. Lever het in voor recycling bij een erkend inzamelpunt van de afvalstoffendienst. Daarmee helpt u grondstoffen te besparen en het milieu te beschermen. Voor meer informatie neemt u contact op met uw leverancier of de plaatselijke instanties.

Lege batterijen moeten op de juiste wijze worden afgevoerd. Hiervoor vindt u in winkels waar batterijen worden verkocht en bij gemeentelijke inzamelpunten containers met de desbetreffende opschrift.

Kinderen mogen niet met plastic zakken en verpakkingsmateriaal spelen, vanwege mogelijk letsel of verstikkingsgevaar. Berg dergelijke materialen op een veilige manier op of voer ze op een milieuvriendelijke manier af. Waar mogelijk bewaart u het verpakkingsmateriaal tot de garantieperiode is verstreken.

## 9. Hulp bij problemen

Eerste algemene handeling in geval van een storing: Schakel het apparaat uit en vervolgens weer in (→ Hfdst. 5: SensoWash® in-/uitschakelen).

Wanneer uw apparaat na het volgen van de onderstaande instructies nog niet correct functioneert, neemt u contact op met [info@nl.duravit.com](mailto:info@nl.duravit.com). Houd het artikel- en serienummer bij de hand. Deze vindt u op het typeplaatje op de achterzijde van de gebruikshandleiding en in de app (→ App: Menu - Handleiding apparaat - Apparaatbeheer - Informatie van het apparaat).

Probleem	Mogelijke oorzaak	Oplossing	Hfdst.
<b>Led-indicaties</b>			
Led knippert rood, groen of oranje of er een indicatiesignaal is hoorbaar.	Storing.	<ul style="list-style-type: none"> <li>&gt; Deactiveer de zitting unit.</li> <li>&gt; Sluit de kraan.</li> <li>&gt; Neem contact op met Duravit via <a href="mailto:info@nl.duravit.com">info@nl.duravit.com</a>.</li> </ul>	5 1.5
<b>Algemene problemen</b>			
Apparaat werkt niet.	Zitting unit bevindt zich in de stand "Stand-by" (led is rood).	> Schakel de zitting unit in.	5
Waterlekkage.	Storing.	<ul style="list-style-type: none"> <li>&gt; Sluit de hoofdkraan van de watertoevoer.</li> <li>&gt; Verbreek de netspanning.</li> <li>&gt; Neem contact op via <a href="mailto:info@nl.duravit.com">info@nl.duravit.com</a>.</li> </ul>	
<b>Afstandsbediening</b>			
Witte led knippert gedurende 3 sec. wanneer de afstandsbediening wordt gebruikt.	De batterijen zijn op.	> Vervang de batterijen.	5
Led knippert rood wanneer de afstandsbediening wordt gebruikt.	De afstandsbediening is niet verbonden met het product.	> Neem contact op via <a href="mailto:info@nl.duravit.com">info@nl.duravit.com</a> .	
NL Afstandsbediening werkt niet.	Geen batterijen geplaatst.	> Plaats batterijen.	5
	Afstandsbediening is defect.	> Neem contact op via <a href="mailto:info@nl.duravit.com">info@nl.duravit.com</a> .	
<b>Wasfuncties</b>			
Het omschakelen tussen zitvlakdouche/ ladydouche duurt te lang.	Douchestang beweegt naar achteren en weer naar voren nadat de zelfreiniging is voltooid.	Dat is normaal.	
De intensiteit van de waterstraal is te zwak.	De intensiteit van de waterstraal is ingesteld op laag.	> Stel de intensiteit van de waterstraal in op normaal of hoog.	6 App
	Watertoevoer defect.	> Neem contact op via <a href="mailto:info@nl.duravit.com">info@nl.duravit.com</a> .	
Water te warm/te koud.		> Stel de watertemperatuur in.	6 App

<b>Probleem</b>	<b>Mogelijke oorzaak</b>	<b>Oplossing</b>	<b>Hfdst.</b>
De waterstraal van de douchestang stopt plotseling.	De functie stopt automatisch na 2 min.	Dat is normaal.	
	Zittingsensor maakt geen contact.	> Ga zitten en selecteer de functie opnieuw.	
Er komt geen water uit de douchestang.	De sproeikop is verstopt.	> Reinig de sproeikop.	7
	Zittingsensor maakt geen contact.	> Ga zitten en selecteer de functie opnieuw.	

### **Verwarmde zitting**

Zittingverwarming werkt niet.	Zittingverwarming is uitgeschakeld.	> Activeer de zittingverwarming.	App
Zittingtemperatuur te warm/te koud.		> Stel de temperatuur van de zittingverwarming in.	App
Zittingtemperatuur te koud.	Product bevindt zich in de energiespaarmodus (oranje led).	Dat is normaal. > Schakel de energiespaarmodus uit om de zitting te verwarmen.	App
	Product schakelt automatisch over naar de energiespaarmodus wanneer alle functies gedurende 48 uur inactief zijn.	> Activeer een willekeurige functie om de vorige instellingen weer te activeren.	

### **Föhn**

Föhn te warm/te koud.		> Pas de föhn temperatuur aan.	App
Föhnfunctie stopt opeens.	De functie stopt automatisch na 5 min.	Dat is normaal.	
	Zittingsensor maakt geen contact.	> Ga zitten en selecteer de functie opnieuw.	

### **Nachtverlichting**

Nachtverlichting werkt niet.	Nachtverlichting is uitgeschakeld.	> Zet de nachtverlichting in de stand "Auto" of "Aan".	App
	Nachtverlichting bevindt zich in de stand "Auto" en er is voldoende omgevingslicht.	Dat is normaal.	

Probleem	Mogelijke oorzaak	Oplossing	Hfdst.
Nachtverlichting blijft continu ingeschakeld.	Nachtverlichting is ingeschakeld.	Dat is normaal. > Zet de nachtverlichting in de stand "Auto".	App
	Nachtverlichting bevindt zich in de stand "Auto" en er is onvoldoende omgevingslicht.	Dat is normaal.	
<b>Handmatig reinigen</b>			
De douchestang wordt automatisch ingetrokken.	De functie stopt automatisch na 2 min.	Dat is normaal.	
<b>Automatische zelfreiniging</b>			
Er druppelt water uit de ingeschoven douchestang.	De douchestang wordt automatisch gereinigd, wanneer de zittingsensor wordt geactiveerd en vóór en na het wassen.	Dat is normaal.	
<b>Deksel</b>			
Deksel opent niet automatisch wanneer iemand het toilet betreedt.	Zitting unit heeft geen naderende persoon herkend.	> Benader het toilet opnieuw (ca. 1 m afstand).	
	Storing.	> Neem contact op via <a href="mailto:info@nl.duravit.com">info@nl.duravit.com</a> .	
Deksel sluit niet automatisch	Deksel sluit automatisch na 90 sec. nadat het toilet is verlaten.	Dat is normaal.	
<b>App</b>			
App werkt niet.	App en product zijn niet verbonden.	> Verbind het product met de app. > Zorg ervoor dat de koppeling gelukt is.	5

## 10. Technische gegevens

Artikelnummer 650000 01 2 00 4320

Nominale spanning 220 – 240 V

Frequentie 50 – 60 Hz



Gemeten vermogen	1080 W
Stand-by vermogen	< 0,5 W
Netto gewicht	32,5 kg
Afmetingen	376 x 578 x 405 mm
Temperatuurbereik	
Bedrijfstemperatuur	4 – 40 °C
Watertemperatuur	32 – 40 °C
Zittingtemperatuur	33 – 37 °C
Föhntemperatuur	40 – 55 °C
Ingangswaterdruk	0,07 – 0,75 MPa (0,7 – 7,5 bar)
Waterverbruik bij douchefunctie	0,35 – 0,60 l/min
Beschermingsklasse	IP X4, Bescherming tegen spatwater aan alle zijden.
Geïntegreerde onderbrekingsinrichting	EN13076 - type AA
Garantie	Onze algemene voorwaarden (AV) vindt u op <a href="http://www.pro.duravit.com/gtc">www.pro.duravit.com/gtc</a>
Verklaring over de naleving van de radiofrequentie	<p>De Bluetooth- en radiogolfsystemen in dit product voldoen aan de essentiële eisen en andere relevante voorwaarden van de Radio Apparatuur Richtlijn (RED) 2014/53/EU.</p> <p>&gt; Gebruikte frequentiebanden voor Bluetooth Low Energy: 2,402 – 2,480 GHz; het maximale radiofrequentievermogen dat wordt uitgezonden op de frequentiebanden waarin de radioapparatuur werkt, bedraagt minder dan 2 mW.</p> <p>&gt; Gebruikte frequentiebanden voor radiogolven: 24,05 – 24,25 GHz; het maximale radiofrequentievermogen dat wordt uitgezonden op de frequentiebanden waarin de radioapparatuur werkt, bedraagt minder dan 16 mW.</p>

# Contenido

<b>1. Resumen general</b> .....	<b>114</b>
<b>1.1 Inodoro</b> .....	<b>114</b>
<b>1.2 Mando a distancia</b> .....	<b>114</b>
<b>1.3 Aplicación</b> .....	<b>114</b>
<b>1.4 Descripción funcional</b> .....	<b>115</b>
<b>1.5 Conexión para descalcificación</b> .....	<b>115</b>
<b>2. Descripción de símbolos</b> .....	<b>116</b>
<b>3. Para su seguridad</b> .....	<b>117</b>
<b>3.1 Uso previsto</b> .....	<b>117</b>
<b>3.2 Instrucciones de seguridad</b> .....	<b>117</b>
<b>4. Información básica del producto</b> .....	<b>121</b>
<b>4.1 Sobre este manual</b> .....	<b>121</b>
<b>4.2 Funcionamiento</b> .....	<b>121</b>
<b>4.3 LED indicación</b> .....	<b>123</b>
<b>4.4 Ahorro energético y eficiencia del agua</b> .....	<b>124</b>
<b>5. Funcionamiento inicial</b> .....	<b>124</b>
Puesta en marcha/apagado del SensoWash® .....	124
Descargar App .....	125
Emparejamiento de la App .....	125
Cambio de pilas .....	125
<b>6. Funcionamiento</b> .....	<b>126</b>
Abrir/cerrar tapa .....	126
Activar/desactivar lavado general .....	127
Activar/desactivar lavado femenino .....	127
Activar/desactivar el secador de aire caliente .....	128
Ajuste de la posición del caño de lavado .....	128
Ajuste de la intensidad del chorro de agua .....	129
Ajuste de la temperatura de agua .....	129
Ajustar perfil de usuario .....	130
Activar perfil de usuario .....	130
Activar funciones de descarga (opcional) .....	130
Activar/desactivar la absorción de olores (opcional) .....	131
<b>7. Limpieza y mantenimiento</b> .....	<b>131</b>
Recomendaciones de limpieza .....	131
Modo de limpieza manual (caño de lavado y cabezal del caño) .....	132
Autolimpieza (caño de lavado y cabezal del caño) .....	133

Modo de vacaciones.....	133
Descalcificación .....	133
<b>8. Eliminación .....</b>	<b>134</b>
<b>9. Solución para problemas.....</b>	<b>134</b>
<b>10. Datos técnicos .....</b>	<b>138</b>

# 1. Resumen general

## 1.1 Inodoro

- 1 Sensor asiento
- 2 Apertura de tapa sin contacto
- 3 Calefacción del asiento
- 4 Luz nocturna
- 5 Indicación encendido/estado (LED)
- 6 Bluetooth

## 1.2 Mando a distancia

- 7 Perfil de usuario 1
- 8 Perfil de usuario 2
- 9 Descarga completa\*
- 10 Descarga pequeña\*
- 11 Lavado general
- 12 Lavado femenino
- 13 Absorción de olores\*
- 14 Secador de aire caliente
- 15 Temperatura del agua
- 16 Intensidad del chorro de agua
- 17 Posición del caño de lavado
- 18 Abrir/cerrar tapa
- 19 Stop

## 1.3 Aplicación

- 20 Menú
- 21 Añadir/eliminar dispositivo
- 22 Lavado femenino
- 23 Secador de aire caliente
- 24 Lavado general
- 25 Absorción de olores\*
- 26 Descarga pequeña\*
- 27 Abrir/cerrar tapa
- 28 Descarga completa\*
- 29 Stop

\*Solamente en combinación con el bastidor DuraSystem® y el pulsador A2.

## 1.4 Descripción funcional

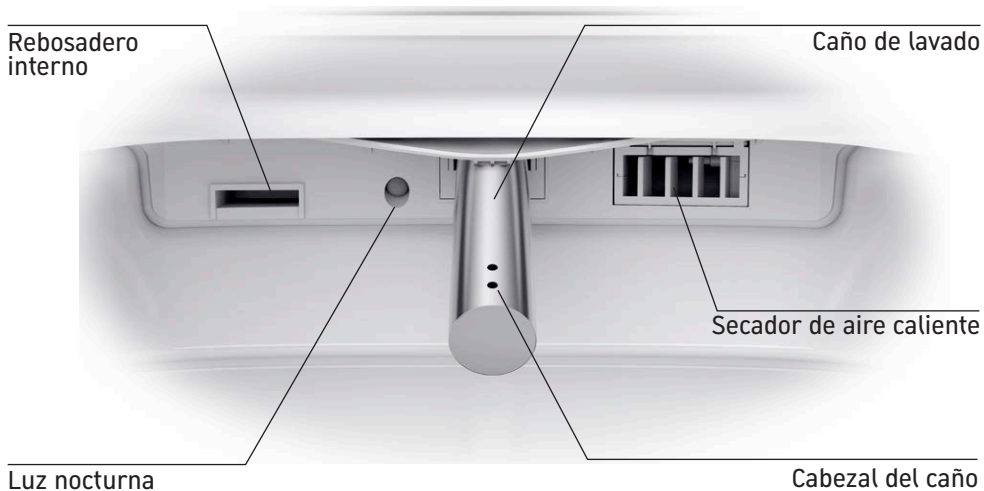

## 1.5 Conexión para descalcificación

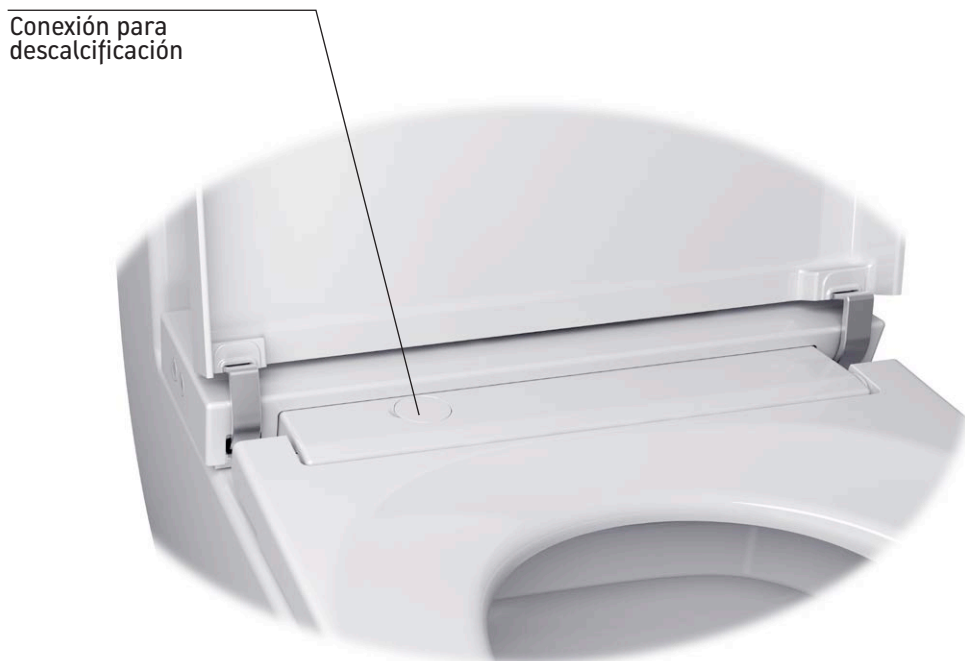

## 2. Descripción de símbolos

Las siguientes señales de advertencia le avisan de situaciones peligrosas y de su gravedad:



Indica una situación peligrosa que, si no se evita, puede producir la muerte o lesiones graves.



Indica una situación peligrosa que, si no se evita, podría provocar lesiones leves o moderadas.



Se refiere a prácticas no relacionadas con lesiones físicas.

Se utilizan los siguientes símbolos:

**i** Aquí se ofrecen consejos.

**>** Aquí se le solicitará que realice una operación.



Funciones/ajustes controlados en el asiento.



Funciones/ajustes controlados mediante mando a distancia.



Funciones/ajustes controlados mediante aplicación.

## 3. Para su seguridad

Para asegurar que disfrute de su SensoWash® lea estas instrucciones de funcionamiento con cuidado, especialmente las instrucciones de seguridad.

Guarde este manual de uso en un lugar seguro y, en caso de que el producto cambie de propietario, asegúrese de que se entrega al nuevo propietario.

Este manual de uso corresponde al estado tecnológico del dispositivo en el momento de su impresión. Duravit se reserva el derecho a realizar cambios para seguir mejorando el dispositivo.

### 3.1 Uso previsto

SensoWash® es un inodoro con lavado con un jet para el lavado general y el lavado femenino, además de estar equipado con otras características que favorecen el confort. Su uso está restringido únicamente a espacios cerrados.

Cualquier otro uso se considerará no ajustado a su uso previsto.

Duravit no asume ninguna responsabilidad por cualquier uso que no sea conforme a su finalidad.

### 3.2 Instrucciones de seguridad

¡Lea y observe las siguientes instrucciones de seguridad con cuidado!

#### Requisitos para el usuario

Este dispositivo no está previsto para ser utilizado por personas (incluidos niños) con capacidades físicas, sensoriales o mentales reducidas, o con falta de experiencia y conocimientos, a no ser que sea supervisadas o hayan recibido instrucciones de cómo usarlo por una persona responsable de su seguridad.

> Los niños deberían ser vigilados para asegurarse de que no juegan con la aplicación.



**ADVERTENCIA**

#### **Daños para la salud causados por descarga eléctrica y/o daños en el producto**

> El producto tiene que tener una toma a tierra. Observe las instrucciones de montaje.

ES

## **Utilice el dispositivo solo cuando sea plenamente operativo.**

- > Asegúrese de que el cable de alimentación no esté dañado.
- > El cable de alimentación no puede quedar aprisionado ni aplastado.
- > Mantenga el cable de alimentación lejos de superficies calientes y de cantos afilados.

## **NO utilice el producto si no funciona correctamente.**

- > Desconéctelo inmediatamente de la corriente eléctrica. Cierre la válvula de alimentación para interrumpir el suministro de agua. Póngase en contacto con [sat-es@es.duravit.com](mailto:sat-es@es.duravit.com).
- > Evite un mal funcionamiento y daños en el producto por un uso inadecuado.

## **⚠ ATENCIÓN ¡Daño para la salud y para el producto!**

- > Alimente el dispositivo con agua de red.
- > Se deben utilizar los flexos nuevos suministrados con el dispositivo y los flexos antiguos no deben ser reutilizados.
- > El producto en sí no tiene ningún fusible térmico integrado y se debe instalar uno en la línea de alimentación eléctrica.
- > Para la desconexión, se debe incorporar en el cableado fijo siguiendo las normas con una separación de contacto en todos los polos que proporcione una desconexión completa según las normas de sobretensión de categoría III.
- > NO se siente, ponga de pie o apoye sobre la tapa.
- > No conecte aguas residuales, aguas grises, aguas industriales, agua de mar u otras aguas no tratadas o semi-tratadas.
- > NO retire el asiento ni la tapa bajo ningún concepto.
- > NO dañe la superficie del asiento. Si la superficie del asiento ha sufrido algún desperfecto, póngase en contacto con [sat-es@es.duravit.com](mailto:sat-es@es.duravit.com).
- > NO abra ni cierre el asiento con una fuerza excesiva.
- > Abra y cierre la tapa solamente con el mando a distancia o la aplicación. No abra ni cierre la tapa con la mano.
- > Si el SensoWash® se mueve de un lugar frío a uno caliente, puede aparecer condensación. Mantenga la unidad apagada durante unas horas.
- > NO instale el SensoWash® en habitaciones donde exista riesgo de heladas. La temperatura ambiente no debe ser inferior a 4 °C (39 °F).



- > NO coloque fuentes de fuego, velas, cigarrillos o similares en el SensoWash®.
- > NO esponga el SensoWash® directamente al agua o a la luz del sol.
- > NO suba al producto ni se ponga de pie sobre el mismo.
- > NO coloque ningún objeto pesado sobre la tapa.
- > NO ensucie, pulverice o bloquee el caño de lavado deliberadamente.

### **Las reparaciones deben ser realizadas únicamente por el servicio técnico de Duravit.**

- > NO realice modificaciones, fuerce, instale equipos adicionales o intente reparar el SensoWash®.
- > Si el cable de alimentación está dañado, será necesario que lo sustituya el servicio técnico de Duravit, para evitar cualquier riesgo.
- > Las reparaciones deben ser realizadas por el servicio técnico de Duravit.
- > Las reparaciones realizadas de forma incorrecta pueden provocar accidentes, daños y un mal funcionamiento.
- > NO utilice accesorios que no hayan sido recomendados por Duravit.

### **Uso de las pilas**



#### **ADVERTENCIA**

### **Riesgo de lesiones mortales por ingestión/ accidente por quemaduras químicas**

Este producto contiene pilas de tipo botón. ¡No ingiera la pila! Si la pila de botón se ingiere, puede causar graves quemaduras internas en tan solo 2 horas y puede provocar la muerte.

- > No ingiera la pila, puede causar quemaduras químicas.
- > Mantenga las pilas nuevas y las usadas fuera del alcance de los niños. Si el compartimento de las pilas no se cierra con seguridad, deje de utilizar el producto y manténgalo alejado de los niños.
- > Si cree que las pilas se han podido ingerir o colocar dentro de alguna parte del cuerpo, solicite inmediatamente ayuda médica.



#### **ATENCIÓN**

### **Riesgos para la salud debido a las fugas de ácido de las pilas**

- > En caso de un derrame del ácido de la pila evite el contacto con la piel, los ojos y las membranas mucosas.
- > En caso de contacto con el ácido, lave las zonas afectadas con abundante agua limpia y consulte a un médico inmediatamente.

- > No exponga las pilas a condiciones extremas: evite el contacto con superficies calientes o la luz del sol directa. De lo contrario existe riesgo de derrame.
- > Las pilas de botón se deben eliminar adecuadamente, además de mantenerlas alejadas de los niños. Incluso las pilas usadas pueden causar daños.

**AVISO****Daños materiales y/o en el producto**

- > Las pilas no se pueden recargar ni reactivar, y tampoco se pueden desmontar ni exponerlas al fuego.
- > Los terminales de suministro no se deben cortocircuitar.
- > Quite siempre de inmediato las pilas usadas del mando a distancia. Pueden tener fugas y causar daños.
- > No mezcle pilas nuevas y viejas en el mando a distancia.
- > No se deben mezclar diferentes tipos de pilas.
- > Limpie la pila y los contactos antes de insertarla.
- > Las pilas se deben colocar con la polaridad correcta.
- > Retire las pilas si no utiliza el mando a distancia durante un periodo de tiempo prolongado.

## 4. Información básica del producto

### 4.1 Sobre este manual

Este manual contiene información de seguridad y general del producto e información de cómo utilizar SensoWash® con el mando a distancia (Configuración básica).

- > Vea la Guía rápida en la aplicación (→ Aplicación: Menú - Guía de uso - Guía rápida **20**) para obtener información sobre todas las opciones de ajuste disponibles para este producto.

### 4.2 Funcionamiento

SensoWash® se puede controlar través del mando a distancia (ámbito de ajuste básico) y/o App (Configuración ampliada).

Determinados ajustes solo se pueden configurar a través de la App (→ Tabla: Funciones y configuración).

- > Descargue la App para ajustar todas las opciones de ajuste disponibles para este producto (→ Cap. 5: Descargar App).

#### Funciones y configuración



La totalidad de las funciones está disponible si el producto se controla a través del mando a distancia o a través de la App. Las funciones están configuradas según los ajustes de fábrica (→ Tabla: Ajustes de fábrica). Descargar la App para poder configurar los ajustes ampliados (→ Cap. 5: Descargar App).

#### Controlado a través de



Configuración  
básica

Configuración  
ampliada

			
		Configuración básica	Configuración ampliada
Poner en marcha/apagar SensoWash®	•	-	-
Bluetooth (conectar la App)	•	-	-
Abrir/cerrar tapa (electromotorizada)	-	•	•
Apertura de tapa sin contacto	-	-	•
Cierre de tapa sin contacto	-	-	•
Descarga completa	-	•*	•*
Descarga pequeña	-	•*	•*
Lavado general	-	•	•
Lavado femenino	-	•	•

ES

**Controlado a través de**Configuración  
básicaConfiguración  
ampliada

Lavado Confort	-	-	•
Secador de aire caliente	-	•	•
Temperatura del secador de aire caliente	-	-	•
<b>Funciones y configuración</b>			
Posición del caño de lavado	-	•	•
Intensidad del chorro de agua	-	•	•
Temperatura del agua	-	•	•
Absorción de olores	-	•*	•*
Perfil de usuario	-	•	-
Calefacción del asiento	-	-	•
Temperatura de la calefacción del asiento	-	-	•
Ahorro energético (calefacción del asiento)	-	-	•
Luz nocturna	-	-	•
Sonido de confirmación	-	-	•
Modo de vacaciones	-	-	•
Modo de limpieza manual	-	-	•
Autolimpieza	-	-	•
Descalcificación	-	-	•
Reset a ajustes de fábrica	-	-	•

Tabla: Funciones y configuración

\*Solamente en combinación con el bastidor DuraSystem® y el pulsador A2.

<b>Ajustes de fábrica</b>		
	Ámbito de ajuste	Ajuste de fábrica
Apertura de tapa sin contacto	activado/desactivado	desactivado
Cierre de tapa sin contacto	activado/desactivado	desactivado
Lavado Confort	activado/desactivado	activado
Temperatura del secador de aire caliente	desactivada/baja/media/alta	media
Posición del caño de lavado	frontal 1, 2, 3, 4, 5 trasera	3
Intensidad del chorro de agua	baja/media/alta	media
Temperatura del agua	desactivada/baja/media/alta	media
Calefacción del asiento	activado/desactivado	activado
Temperatura de la calefacción del asiento	baja/media/alta	media
Modo de ahorro energético	activado/desactivado	desactivado
Luz nocturna	desactivado/automático/activado	automática
Sonido de confirmación	activado/desactivado	desactivado

Tabla: Ajustes de fábrica

## 4.3 LED indicación

<b>Botón de alimentación</b>	
Luz roja	Indica el modo de reposo. Encienda SensoWash® para activar la unidad de asiento (→ Cap. 5: Encendido/apagado del SensoWash®).
Luz verde	Indica el modo encendido. El modo de ahorro energético está desactivado.
Luz naranja	Indica el modo encendido. El modo de ahorro energético está activado.
Parpadeo	Mal funcionamiento. Desconectar el asiento, cierre la válvula de alimentación de agua, póngase en contacto con <a href="mailto:sat-es@es.duravit.com">sat-es@es.duravit.com</a> (→ Cap. 9: Solución de problemas).

## Botón de Bluetooth

Luz azul	El Bluetooth está disponible o conectado.
Apagado	El Bluetooth no está disponible.
Parpadeo	El dispositivo se encuentra en modo de emparejamiento (→ Cap. 5: Aplicación de emparejamiento).

Tabla: Indicación LED (unidad del asiento)

## 4.4 Ahorro energético y eficiencia del agua

Con el fin de minimizar el coste de los recursos naturales, SensoWash® incluye un sistema de calentamiento instantáneo y una función de Auto Stop para todas las funciones de lavado y secado. Para ahorrar energía en el uso diario del producto se puede ajustar la siguiente configuración:

### > Modo de ahorro energético (calefacción del asiento)

Desactiva la calefacción del asiento durante un tiempo determinado (p. ej. durante el día, durante un trabajo) y después de este tiempo la calefacción del asiento se activa automáticamente otra vez (→ App: Menú - Configuración - Asiento **20**).

### > Modo de vacaciones

Si no va a usar el SensoWash® durante dos o más semanas, vacíe el agua y desactive el producto (→ Cap. 7: Modo de vacaciones) (→ Aplicación: Menú - Mantenimiento - Modo de vacaciones **20**).

## 5. Funcionamiento inicial

### Puesta en marcha/apagado del SensoWash®

El SensoWash® se puede poner en marcha/apagar con el botón de control lateral. Requisitos: el SensoWash® debe ser conectado a la alimentación eléctrica.

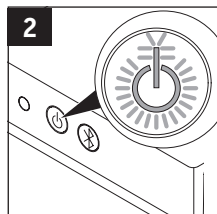
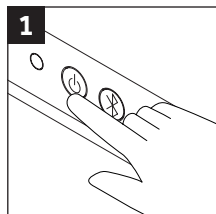

- > Pulse el botón que se muestra para poner en marcha o apagar el asiento.
- > LED verde: asiento listo para utilizar.
- > LED rojo: el asiento no está listo para utilizar. (en reposo).

## Descargar App

Buscar "SensoWash" en Play Store (Android) o en App Store (iOS).



## Emparejamiento de la App

El SensoWash® está conectado mediante Bluetooth con la App. SensoWash® y Bluetooth tienen que estar activados (→ **5** y **6**) para establecer la conexión. Siga paso a paso las instrucciones de la App para conectar la aplicación con el producto.

## Cambio de pilas

Inserte las pilas en el mando a distancia.

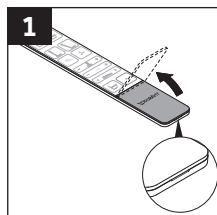

> Retire el tornillo y abra el compartimento de las pilas.

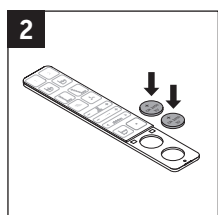

> Inserte las pilas (CR2450).

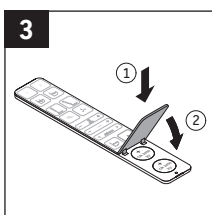

> Cierre el compartimento de las pilas.

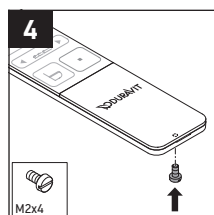

> Coloque el tornillo.

## 6. Funcionamiento



Utilice este código QR para ver un vídeo de las funciones de manejo o visite [www.duravit.com/vid\\_sensowash\\_starck\\_f](http://www.duravit.com/vid_sensowash_starck_f)



### Abrir/cerrar tapa

La tapa de SensoWash® se abre/cierra automáticamente cuando una persona se acerca/aleja del inodoro. Como alternativa, la tapa se puede abrir/cerrar con el mando a distancia o la aplicación.

#### AVISO

#### ¡Desperfectos en el asiento y la tapa!

La tapa se puede averiar si se abre/cierra con la mano.

- > Abra y cierre la tapa solamente con el mando a distancia o la App.
- > No abra ni cierre la tapa con la mano.
- > NO abra ni cierre el asiento con una fuerza excesiva.

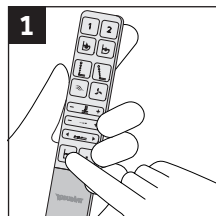

- > Pulse el botón mostrado para abrir o cerrar la tapa.

ES



Abrir/cerrar tapa

Apertura sin contacto (desactivar/activar)

Cierre sin contacto (desactivar/activar)





## Activar/desactivar lavado general

Una limpieza agradable y segura de las zonas íntimas.

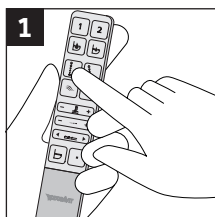

1 > Pulse el botón mostrado para activar el lavado general.

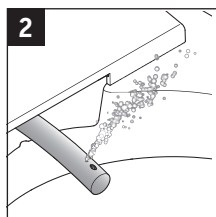

2 > El lavado general está activo, el caño de lavado sale lentamente.

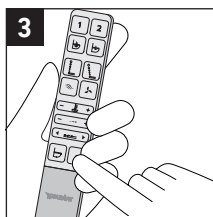

3 > Pulse stop para finalizar o después de 2 min se para automáticamente.

**i** SensoWash® limpia automáticamente el caño de lavado recogido cuando se activa el sensor del asiento y también antes y después de utilizar las funciones de lavado.



Lavado general (activar/desactivar)

Ajuste la posición del caño de lavado, la intensidad del chorro de agua y la temperatura del agua

Lavado Confort(desactivar/activar)



## Activar/desactivar lavado femenino

Un chorro adicional para el cuidado íntimo de la mujer.

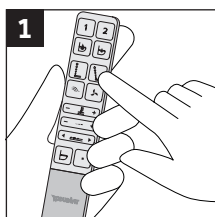

1 > Pulse el botón mostrado para activar el lavado femenino.

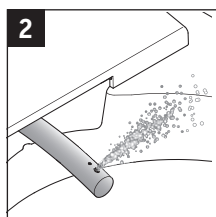

2 > El lavado femenino está activo, el caño de lavado sale lentamente.

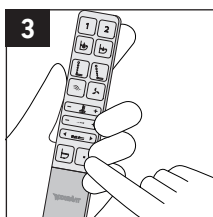

3 > Pulse stop para finalizar o después de 2 min se para automáticamente.

**i** SensoWash® limpia automáticamente el caño de lavado recogido cuando se activa el sensor del asiento y también antes y después de utilizar las funciones de lavado.



Lavado femenino (desactivar/activar)

Ajuste la posición del caño de lavado, la intensidad del chorro de agua y la temperatura del agua

Lavado Confort(desactivar/activar)



## Activar/desactivar el secador de aire caliente

Secado agradable gracias al aire caliente después del proceso del lavado.

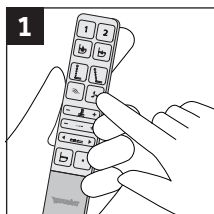

> Pulse el botón mostrado para activar el secador.

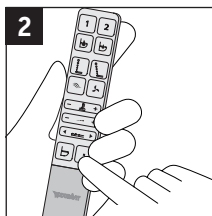

> Pulse stop para finalizar o después de 5 min se para automáticamente.



Secador de aire caliente (activar/desactivar)

Temperatura del secador de aire caliente



## Ajuste de la posición del caño de lavado

Posición individual ajustable del caño de lavado en 5 posiciones diferentes (salida máxima 1, 2, 3, 4, 5 salida mínima).

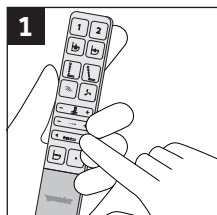

> Pulse la flecha de la derecha para mover el caño de lavado hacia atrás.

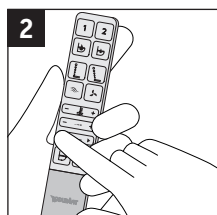

> Pulse la flecha de la izquierda para mover el caño de lavado hacia delante.

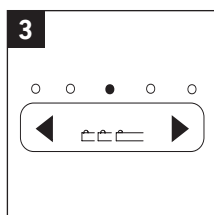

> Los LED indican el ajuste.



Ajuste de la posición del caño de lavado (lavado general)  
Ajuste de la posición del caño de lavado (lavado femenino)



## Ajuste de la intensidad del chorro de agua

La intensidad del chorro de agua se puede regular individualmente en 3 pasos (baja/media/alta).

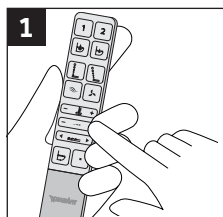

> Pulse Más para aumentar la intensidad del chorro.

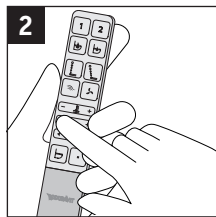

> Pulse Menos para reducir la intensidad del chorro.

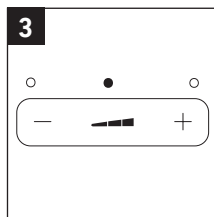

> Los LED indican el ajuste.



Ajuste de la intensidad del chorro de agua (lavado general)  
Ajuste de la intensidad del chorro de agua (lavado femenino)



## Ajuste de la temperatura de agua

La temperatura del agua se puede ajustar individualmente en 4 niveles diferentes (apagada/baja/media/alta).

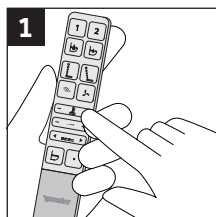

> Pulse Más para aumentar la temperatura del agua.

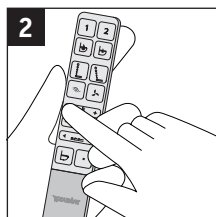

> Pulse Menos para reducir la temperatura del agua.

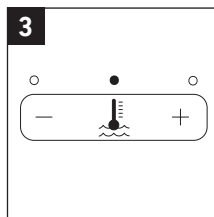

> Los LED indican el ajuste.

❗ Si elige el nivel apagado, el agua tendrá la temperatura del agua de entrada y los LED estarán apagados.



Ajuste de la temperatura del agua (lavado general)  
Ajuste de la temperatura del agua (lavado femenino)

1

2

## Ajustar perfil de usuario

Las preferencias personales se pueden guardar en los diferentes perfiles de usuario.

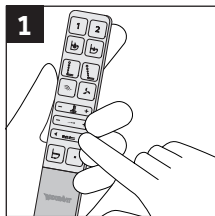

> Ajuste la posición del caño de lavado.

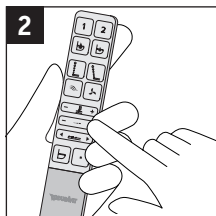

> Ajuste la intensidad del chorro de agua.

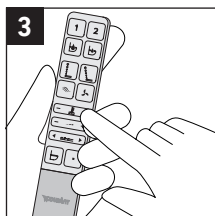

> Ajuste la temperatura del agua.

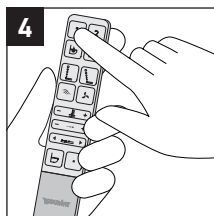

> Pulse 1 o 2 durante 3 s para guardar el perfil.

1

2

## Activar perfil de usuario

Activar ajuste de preferencias.

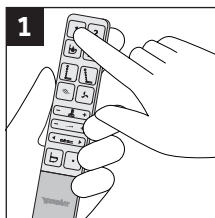

> Pulse 1 o 2 para activar el perfil.

**i** Los LED del mando a distancia indican qué configuración se ha guardado.

ES



## Activar funciones de descarga (opcional)

Las funciones de descarga se pueden activar a través de la App o el mando a distancia pero solamente en combinación con el bastidor DuraSystem® y el pulsador A2.



Función de descarga (activar/desactivar)



## Activar/desactivar la absorción de olores (opcional)

La absorción de olores se puede activar/desactivar a través de la App o el mando a distancia pero solamente en combinación con el bastidor DuraSystem® y el pulsador A2.



Absorción de olores (activar/desactivar)

## 7. Limpieza y mantenimiento

### Recomendaciones de limpieza



**ADVERTENCIA ¡Daños para la salud!**

- > Apague el SensoWash® antes de iniciar la limpieza (→ Cap. 5: Poner en marcha/apagado del SensoWash®).
- > NO permita que penetre agua en el interior del producto.

### **AVISO**

**Desperfectos en la superficie por una limpieza incorrecta.**

Los productos de limpieza abrasivos o agresivos pueden dañar y/o rayar la superficie. Unos productos de limpieza inadecuados pueden provocar decoloraciones.

- > Utilice el producto de limpieza recomendado por Duravit (→ Tabla: Recomendaciones de limpieza) y un suave paño de limpieza.

Un spray puede penetrar en orificios y poros muy pequeños y crear desperfectos en la superficie.

- > Pulverice el spray de limpieza sobre el paño y no directamente sobre el producto.

Si la limpieza no se realiza con regularidad, es posible que la suciedad sea más difícil de eliminar.

- > Limpie la superficie con regularidad y límpiela inmediatamente si se ensucia.

ES

## Recomendaciones de limpieza

Superficie	Producto de limpieza	Equipo	Limpieza
Cerámica (limpieza diaria)	Producto de limpieza basado en ácido acético o cítrico (pH 1 – 4)	Paño, esponja o cepillo	<ul style="list-style-type: none"> <li>&gt; Limpie la superficie con un suave paño húmedo.</li> <li>&gt; Elimine la suciedad más resistente con agua caliente y el producto de limpieza recomendado que aplique en el paño/ esponja/cepillo.</li> <li>&gt; Después pase un paño húmedo para retirar los restos de producto de limpieza.</li> <li>&gt; Seque la superficie.</li> </ul>
Cerámica (suciedad persistente)	Detergente para acero inoxidable, pulimento de coches o producto de limpieza de placas de vitrocerámica	Paño, esponja o cepillo	
Caño de lavado y cabezal del caño	Detergente suave (pH 7) sin ácido clorhídrico o cloruro	Paño, esponja o cepillo	
Asiento y tapa	Detergente suave (pH 7) sin ácido clorhídrico o cloruro	Paño suave, húmedo	
Cubierta	Detergente suave (pH 7) sin ácido clorhídrico o cloruro	Paño suave, húmedo	
Mando a distancia	Agua	Paño suave, húmedo	

Tabla: Recomendaciones de limpieza

ES

## Modo de limpieza manual (caño de lavado y cabezal del caño)

La limpieza manual solo es posible si el sensor del asiento no está activado.

- > Active el modo de limpieza manual a través de la App para extraer el caño de lavado para la limpieza manual.



Modo de limpieza manual (caño de lavado y cabezal del caño)

## Autolimpieza (caño de lavado y cabezal del caño)

SensoWash® limpia automáticamente el caño de lavado recogido cuando se activa el sensor del asiento y también antes y después de utilizar las funciones de lavado.

- > Active la autolimpieza adicional a través de la App.



Autolimpieza (caño de lavado y cabezal del caño)

## Modo de vacaciones

Si no va a usar el SensoWash® durante dos o más semanas, vacíe el agua que hay en el interior del producto.

- > Cerrar el suministro de agua.
- > Active el modo de vacaciones a través de la App (→ App: Menú - Mantenimiento - Modo de vacaciones **20** ).
- > Desconectar la alimentación eléctrica.
- > Retire las pilas del mando a distancia (→ Cap. 5: Cambio de pilas).



Modo de vacaciones

## Descalcificación

### AVISO

### Desperfectos en el producto debido a la calcificación

En zonas con agua dura, la calcificación puede afectar al rendimiento del producto.

- > Compruebe la calidad del agua de su región. Duravit recomienda instalar un descalcificador de agua con una dureza del agua  $\geq 14^\circ$  dH (2,5 mmol/l).
- > Asegúrese de descalcificar el producto con regularidad (→ Tabla: Ciclos de descalcificación.) La App le enviará un automáticamente un recordatorio. Ajuste la configuración de descalcificación según la dureza del agua de su región ( → App: Menú - Mantenimiento - Descalcificación **20** ).
- > Utilice solamente descalcificadores proporcionados o aprobados por Duravit.

Dureza del agua		Ciclo de descalcificación
suave	$<8,4^\circ$ dH (1,5 mmol/l)	cada seis meses
moderada	$8,4 - 14^\circ$ dH (1,5 - 2,5 mmol/l)	cada seis meses
dura	$>14^\circ$ dH (2,5 mmol/l)	trimestralmente

Tabla: Ciclos de descalcificación

El proceso de descalcificación se puede activar a través de la aplicación.  
> Siga las instrucciones proporcionadas en la aplicación.



Descalcificación

## 8. Eliminación



El logo que representa un contenedor tachado requiere la recogida por separado de aparatos eléctricos y electrónicos. Los equipos eléctricos y electrónicos pueden contener sustancias peligrosas. No tire este aparato a la basura doméstica sin clasificar. Entréguelo en un punto de recogida destinado al reciclaje. Haciéndolo contribuirá a conservar los recursos y a proteger el medioambiente. Póngase en contacto con su vendedor minorista o las autoridades locales para obtener más información.

Las pilas usadas se deben eliminar correctamente. Para este propósito, se facilitan contenedores etiquetados de forma adecuada para eliminar las pilas en las tiendas donde se venden pilas y en los puntos de recogida de la comunidad.

Los niños no deben jugar con bolsas de plástico ni con material de embalaje, ya que pueden lesionarse y corren peligro de asfixia. Guarde ese material en un lugar seguro o elimínelo de forma respetuosa con el medioambiente. Si es posible, guarde el embalaje hasta que haya expirado el periodo de garantía.

## 9. Solución para problemas

Acción inicial en caso de funcionamiento defectuoso: Por favor, apague la unidad y vuélvala a encender (→ Cap. 5: Puesta en marcha/apagado del SensoWash®).

Si su unidad aún no funciona correctamente después de seguir las instrucciones que se mencionan a continuación, póngase en contacto con [sat-es@es.duravit.com](mailto:sat-es@es.duravit.com). Tenga a mano el número de artículo y el número de serie. Estos se pueden encontrar en la placa de identificación en la parte trasera del manual de uso y en la App (→ App: Menú - Guía de uso - Administración de dispositivos - Información del dispositivo).



<b>Problema</b>	<b>Causa</b>	<b>Solución</b>	<b>Cap.</b>
<b>Indicaciones LED</b>			
El LED parpadea en rojo, verde o naranja o se oye un sonido de indicación.	Mal funcionamiento.	<ul style="list-style-type: none"> <li>&gt; Desactive la unidad del asiento.</li> <li>&gt; Cierre la válvula de agua.</li> <li>&gt; Póngase en contacto con <a href="mailto:sat-es@es.duravit.com">sat-es@es.duravit.com</a>.</li> </ul>	5 1.5
<b>Problemas generales</b>			
La unidad no funciona.	La unidad del asiento se encuentra en el modo de reposo (el LED está rojo).	> Ponga la la unidad del asiento en marcha.	5
Fuga de agua.	Mal funcionamiento.	<ul style="list-style-type: none"> <li>&gt; Cierre la válvula principal del suministro de agua.</li> <li>&gt; Desconecte la alimentación eléctrica.</li> <li>&gt; Póngase en contacto con <a href="mailto:sat-es@es.duravit.com">sat-es@es.duravit.com</a>.</li> </ul>	
<b>Mando a distancia (MD)</b>			
El LED blanco parpadea durante 3 s cuando se utiliza el MD.	Las pilas están bajas.	> Cambie las pilas.	5
El LED parpadea en rojo cuando se utiliza el MD.	El mando a distancia no está conectado con el producto.	> Póngase en contacto con <a href="mailto:sat-es@es.duravit.com">sat-es@es.duravit.com</a> .	
El mando a distancia no funciona.	Las pilas no están insertadas.	> Inserte las pilas.	5
	El mando a distancia está defectuoso.	> Póngase en contacto con <a href="mailto:sat-es@es.duravit.com">sat-es@es.duravit.com</a> .	
<b>Funciones de lavado</b>			
El cambio entre lavado general/ lavado femenino tarda demasiado tiempo.	El caño de lavado se mueve hacia atrás y hacia delante después de haber finalizado la autolimpieza.	Esto es normal.	

<b>Problema</b>	<b>Causa</b>	<b>Solución</b>	<b>Cap.</b>
La intensidad del chorro de agua es demasiado débil.	La intensidad del chorro de agua se ha ajustado en el nivel bajo.	> Ajuste la intensidad del chorro de agua al nivel medio o alto.	6 Aplicación
	Suministro de agua defectuoso.	> Póngase en contacto con <a href="mailto:sat-es@es.duravit.com">sat-es@es.duravit.com</a> .	
El agua está demasiado caliente/fría.		> Ajuste la temperatura del agua.	6 Aplicación
El chorro de agua del caño de lavado se detiene de repente.	La función se detiene automáticamente al cabo de 2 min.	Esto es normal.	
	El sensor del asiento ha perdido el contacto.	> Siéntese y seleccione la función de nuevo.	
No sale agua del caño de lavado.	El cabezal del caño está obstruido.	> Limpie el cabezal del caño	7
	El sensor del asiento ha perdido el contacto.	> Siéntese y seleccione la función de nuevo.	
<b>Asiento calefactado</b>			
La calefacción del asiento no funciona.	La calefacción del asiento está apagada.	> Active la calefacción del asiento.	Aplicación
La temperatura del asiento es demasiado caliente/fría.		> Ajuste la temperatura de calefacción del asiento.	Aplicación
La temperatura del asiento es demasiado fría.	El producto se encuentra en el modo de ahorro energético (LED naranja).	Esto es normal. > Apague el modo de ahorro energético para calentar el asiento.	Aplicación
	El producto cambia al modo de ahorro energético automático si todas las funciones están inactivas durante 48 h.	> Active cualquier función para reactivar la configuración previa.	

<b>Problema</b>	<b>Causa</b>	<b>Solución</b>	<b>Cap.</b>
<b>Secador de aire caliente</b>			
El secador de aire caliente está demasiado caliente/frío.		> Ajuste la temperatura del secador de aire caliente.	Apli- cación
La función del secador se detiene de repente.	La función se detiene automáticamente al cabo de 5 min.	Esto es normal.	
	El sensor del asiento ha perdido el contacto.	> Siéntese y seleccione la función de nuevo.	
<b>Luz nocturna</b>			
La luz nocturna no funciona.	La luz nocturna está desactivada.	> Ponga la luz nocturna en el modo "Auto" o "Activado".	Apli- cación
	La luz nocturna está en el modo automático y la luz ambiente es intensa.	Esto es normal.	
La luz nocturna permanece encendida continuamente.	La luz nocturna está activada.	Esto es normal. > Ajuste la luz nocturna al modo automático.	Apli- cación
	La luz nocturna está en el modo automático y la luz ambiente es tenue.	Esto es normal.	
<b>Limpieza manual</b>			
El caño de lavado se recoge automáticamente.	La función se detiene automáticamente al cabo de 2 min.	Esto es normal.	
<b>Autolimpieza automática</b>			
Goteo de agua del caño de lavado recogido.	El caño de lavado se limpia automáticamente cuando el sensor del asiento está activado y antes y después de cada lavado.	Esto es normal.	
<b>Tapa</b>			
La tapa no se abre automáticamente cuando alguien se acerca.	La unidad del asiento no ha detectado a una persona acercándose.	> Acérquese de nuevo (aprox. a 1 m de distancia).	
	Mal funcionamiento.	> Póngase en contacto con <a href="mailto:sat-es@es.duravit.com">sat-es@es.duravit.com</a> .	

Problema	Causa	Solución	Cap.
La tapa no se cierra inmediatamente	La tapa se cierra automáticamente a los 90 s de haberse levantado de la taza.	Esto es normal.	
<b>App</b>			
La App no funciona.	La App y el producto no están emparejados.	<ul style="list-style-type: none"> <li>&gt; Conecte el producto a la App.</li> <li>&gt; Asegúrese de que el emparejamiento se ha llevado a cabo correctamente.</li> </ul>	5

## 10. Datos técnicos

Número de artículo	650000 01 2 00 4320
Tensión nominal	220 – 240 V
Frecuencia	50 – 60 Hz
Potencia nominal	1080 W
Energía en reposo	< 0,5 W
Peso neto	32,5 kg
Dimensiones	376 x 578 x 405 mm
Margen de temperatura	
Temperatura de funcionamiento	4 – 40 °C
Temperatura del agua	32 – 40 °C
Temperatura del asiento	33 – 37 °C
Temperatura del secador de aire caliente	40 – 55 °C
Presión del agua entrante	0,07 – 0,75 MPa (0,7 – 7,5 bar)
Consumo del agua durante el lavado	0,35 – 0,60 l/min
Clase de protección	IP X4, Protección contra salpicaduras de agua desde todas las direcciones.

Dispositivo de seguridad integrado	EN13076 - Tipo AA
Garantía	Encontrará la garantía y condiciones de venta en <a href="https://pro.duravit.es/Garantía">https://pro.duravit.es/Garantía</a> y condiciones de venta
Declaración de conformidad sobre radiofrecuencia	<p>El bluetooth y el dispositivo de ondas electromagnéticas instalados en el interior cumplen los requisitos esenciales y otras disposiciones relevantes de la directiva de equipos radioeléctricos 2014/53/UE.</p> <p>&gt; Bandas de frecuencia de funcionamiento de Bluetooth de baja energía: 2,402 – 2,480 GHz; la máxima potencia de radio frecuencia transmitida en las bandas de frecuencia en las que funciona el equipo radioeléctrico es inferior a 2 mW.</p> <p>&gt; Bandas de frecuencia de funcionamiento del dispositivo de ondas electromagnéticas: 24,05 – 24,25 GHz; la máxima potencia de radiofrecuencia transmitida en las bandas de frecuencia en las que funciona el equipo radioeléctrico es inferior a 16 mW.</p>

# Indice

<b>1. Breve panoramica .....</b>	<b>142</b>
<b>1.1 Sedile .....</b>	<b>142</b>
<b>1.2 Telecomando .....</b>	<b>142</b>
<b>1.3 App .....</b>	<b>142</b>
<b>1.4 Area funzionale .....</b>	<b>143</b>
<b>1.5 Collegamento per la decalcificazione .....</b>	<b>143</b>
<b>2. Legenda .....</b>	<b>144</b>
<b>3. Per la vostra sicurezza .....</b>	<b>145</b>
<b>3.1 Utilizzo appropriato .....</b>	<b>145</b>
<b>3.2 Indicazioni di sicurezza .....</b>	<b>145</b>
<b>4. Informazioni di base sul prodotto .....</b>	<b>149</b>
<b>4.1 Informazioni sul presente manuale .....</b>	<b>149</b>
<b>4.2 Funzionamento .....</b>	<b>149</b>
<b>4.3 Indicatore LED .....</b>	<b>151</b>
<b>4.4 Risparmio energetico ed efficienza idrica .....</b>	<b>152</b>
<b>5. Messa in funzione.....</b>	<b>153</b>
Accensione/spegnimento di SensoWash® .....	153
Download dell'app .....	153
Accoppiamento dell'app.....	153
Sostituzione delle batterie.....	154
<b>6. Funzionamento.....</b>	<b>154</b>
Apertura/chiusura coperchio.....	154
Attivazione/disattivazione della doccetta posteriore.....	155
Attivazione/disattivazione della doccetta Lady.....	156
Attivazione/disattivazione dell'asciugatore ad aria calda.....	156
Regolazione della posizione dell'erogatore.....	157
Regolazione dell'intensità del getto d'acqua .....	157
Regolazione della temperatura dell'acqua .....	158
Impostazione del profilo utente .....	158
Attivazione del profilo utente.....	159
Attivazione delle funzioni di sciacquo (optional) .....	159
Attivazione/disattivazione dell'aspirazione degli odori (optional) .....	159
<b>7. Pulizia e manutenzione .....</b>	<b>160</b>
Consigli per la pulizia .....	160
Modalità pulizia manuale (erogatore e testina della doccetta).....	161
Pulizia automatica (erogatore e testina della doccetta) .....	162

Modalità vacanze .....	162
Decalcificazione .....	162
<b>8. Smaltimento.....</b>	<b>163</b>
<b>9. Assistenza in caso di problemi.....</b>	<b>163</b>
<b>10. Dati tecnici .....</b>	<b>167</b>

# 1. Breve panoramica

## 1.1 Sedile

- 1** Sensore sul sedile
- 2** Apertura automatica del coperchio
- 3** Riscaldamento del sedile
- 4** Luce notturna
- 5** LED di accensione/indicatore di stato
- 6** Bluetooth

## 1.2 Telecomando

- 7** Profilo utente 1
- 8** Profilo utente 2
- 9** Sciacquo lungo\*
- 10** Sciacquo breve\*
- 11** Doccetta posteriore
- 12** Doccetta Lady
- 13** Aspirazione degli odori\*
- 14** Asciugatore ad aria calda
- 15** Temperatura dell'acqua
- 16** Intensità del getto d'acqua
- 17** Posizione dell'erogatore
- 18** Apertura/chiusura coperchio
- 19** Stop

## 1.3 App

- 20** Menu
- 21** Aggiungi/elimina dispositivo
- 22** Doccetta Lady
- 23** Asciugatore ad aria calda
- 24** Doccetta posteriore
- 25** Aspirazione degli odori\*
- 26** Sciacquo breve\*
- 27** Apertura/chiusura coperchio
- 28** Sciacquo lungo\*
- 29** Stop

\*Solo in abbinamento al modulo d'installazione DuraSystem® e placca di comando A2.



## 1.4 Area funzionale

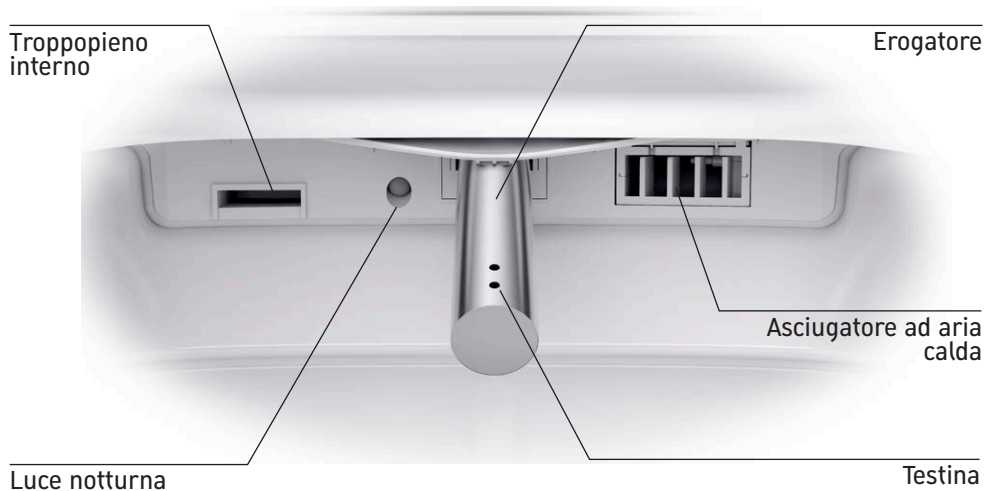

## 1.5 Collegamento per la decalcificazione

Collegamento per la decalcificazione

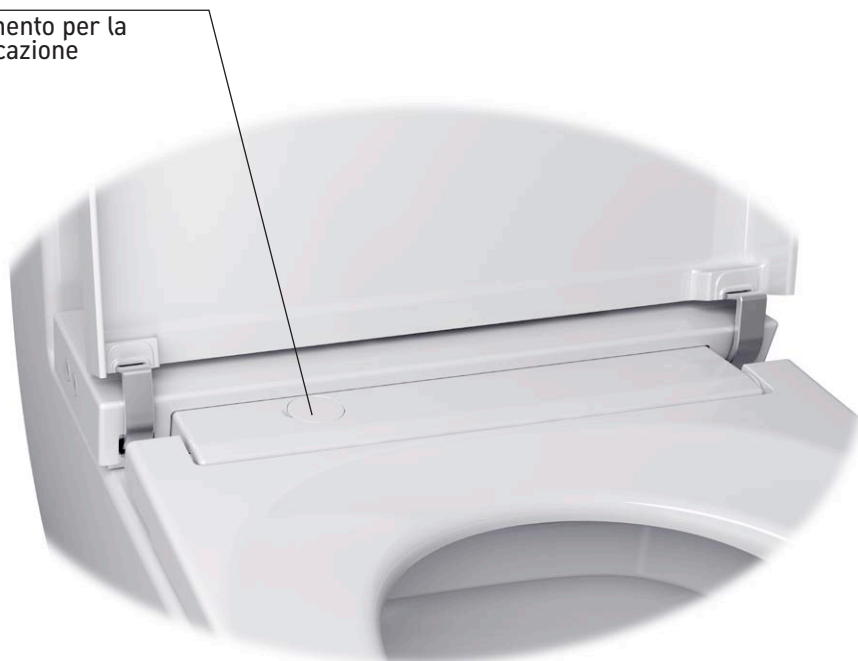

## 2. Legenda

**Le seguenti avvertenze segnalano le situazioni pericolose e la loro gravità:**



Indica una situazione pericolosa che, se non evitata, potrebbe provocare morte o gravi lesioni.



Indica una situazione pericolosa che, se non evitata, potrebbe provocare lesioni di minore o media entità.



Si riferisce a interventi non correlati a lesioni fisiche.

**Sono utilizzati i seguenti simboli:**



Fornisce consigli e suggerimenti.



Invita ad eseguire un'operazione.



Funzioni/impostazioni controllate sul sedile.



Funzioni/impostazioni controllate tramite telecomando.



Funzioni/impostazioni controllate tramite app.

### 3. Per la vostra sicurezza

Per poter sfruttare al meglio SensoWash® e garantirne la massima durata, si consiglia di leggere attentamente le presenti istruzioni d'uso ed in particolare le indicazioni di sicurezza.

Conservare con cura le istruzioni d'uso e consegnarle all'eventuale successivo proprietario.

Le presenti istruzioni d'uso corrispondono allo stato della tecnica relativa all'apparecchio al momento della stampa. Duravit si riserva il diritto di apportare modifiche in caso di un'evoluzione del prodotto.

#### 3.1 Utilizzo appropriato

SensoWash® è un sedile elettronico con funzione bidet integrata per la pulizia tramite doccetta posteriore e doccetta Lady con caratteristiche comfort aggiuntive. L'utilizzo è limitato esclusivamente ad ambienti chiusi.

Ogni utilizzo di altra natura è da considerarsi non conforme. Duravit declina ogni responsabilità per qualsiasi conseguenza derivante da un utilizzo improprio del prodotto.

#### 3.2 Indicazioni di sicurezza

Leggere attentamente e rispettare le seguenti indicazioni di sicurezza.

#### Requisiti per l'utente

Questo dispositivo non è destinato all'uso da parte di persone (inclusi i bambini) con ridotte capacità fisiche, sensoriali o mentali, che non conoscano o non sappiano utilizzare il dispositivo, a meno che non siano sorvegliate o abbiano ricevuto istruzioni sull'uso dello stesso da una persona responsabile della loro sicurezza.

> I bambini devono essere sorvegliati per assicurarsi che non giochino con il dispositivo.



**AVVERTENZA**

**Danni per la salute a causa di scossa elettrica e/o danni al prodotto**

> Il prodotto deve essere munito di messa a terra. Consultare le istruzioni per il montaggio.

### **Utilizzare l'apparecchio solo se in piena funzionalità.**

- > Assicurarsi che il cavo di alimentazione non sia danneggiato.
- > Il cavo di alimentazione non deve rimanere bloccato o essere schiacciato.
- > Tenere lontano il cavo di alimentazione da superfici calde e spigoli taglienti.

### **NON utilizzare il prodotto se non funziona correttamente.**

- > Scollegarlo subito dall'alimentazione elettrica. Chiudere la valvola di arresto per interrompere l'alimentazione dell'acqua. Contattare [help@duravit.com](mailto:help@duravit.com).
- > Evitare danni al prodotto o anomalie di funzionamento dovuti ad un uso improprio.



**ATTENZIONE**

### **Pericolo di danni per la salute e potenziale danneggiamento del prodotto!**

- > Alimentare l'apparecchio con acqua potabile fredda proveniente dall'impianto idraulico principale.
- > Utilizzare i nuovi set di tubi flessibili forniti con il dispositivo e non riutilizzare i vecchi set di tubi flessibili.
- > Il prodotto stesso non è dotato di funzione salvavita e deve essere installato in un circuito munito di salvavita.
- > È necessario integrare i sistemi di disconnessione nel cablaggio fisso nel rispetto delle regole di cablaggio e in presenza di una separazione onnipolare dei contatti che consenta una disconnessione completa nelle condizioni di categoria di sovratensione III.
- > NON sedersi, stare in piedi o appoggiarsi sul coperchio.
- > NON collegare acque reflue, acque grigie, acqua industriale, acqua di mare o altra acqua non trattata o semi-trattata.
- > NON staccare il sedile e il coperchio per alcun motivo.
- > NON danneggiare la superficie del sedile. Se la superficie del sedile è danneggiata, contattare [help@duravit.com](mailto:help@duravit.com).
- > NON aprire e chiudere il sedile applicando una forza eccessiva.
- > Aprire e chiudere il coperchio solo tramite telecomando e app. Non aprire o chiudere il coperchio manualmente.
- > Se SensoWash® viene portato da un ambiente freddo ad uno caldo, può formarsi condensa. Lasciare spento l'apparecchio per alcune ore.

- > NON installare SensoWash® in ambienti a rischio di gelo. La temperatura ambiente non deve scendere al di sotto di 4 °C (39 °F).
- > NON collocare fonti di fiamme libere, candele, sigarette o simili su SensoWash®.
- > NON esporre direttamente SensoWash® all'acqua o alla luce del sole.
- > NON salire o stare in piedi sul prodotto.
- > NON collocare oggetti pesanti sul coperchio.
- > NON sporcare, spruzzare o intasare volontariamente l'erogatore.

### **Le riparazioni devono essere effettuate solo da un tecnico specializzato e qualificato.**

- > NON eseguire modifiche, manipolazioni, installazioni aggiuntive o tentativi di riparazione di SensoWash®.
- > Se il cavo di alimentazione è danneggiato, deve essere sostituito dal produttore, da un centro di assistenza tecnica autorizzato o da persone con qualifiche analoghe per evitare pericoli.
- > Le riparazioni devono essere effettuate solo da elettricisti o tecnici specializzati.
- > Le riparazioni eseguite in modo errato possono causare infortuni, danni e malfunzionamenti.
- > NON utilizzare accessori non consigliati da Duravit.

### **Uso delle batterie**

#### **AVVERTENZA Rischio di lesioni mortali in caso di ingestione/ pericolo di ustioni chimiche pericolo**

Questo prodotto contiene batterie a bottone. Non ingerire la batteria! Se ingerita, la batteria a bottone può causare gravi ustioni interne in sole 2 ore e la morte.

- > Non ingerire la batteria, pericolo di ustioni chimiche.
- > Tenere le batterie nuove e usate lontano dai bambini. Se il vano batterie non si chiude saldamente, smettere di utilizzare il prodotto e tenerlo lontano dai bambini.
- > Se si sospetta l'ingestione o l'inserimento di batterie in qualsiasi parte del corpo, consultare immediatamente un medico.

**ATTENZIONE****Danni per la salute a causa della perdita di liquido delle batterie.**

- > Qualora sia fuoriuscito del liquido, evitarne il contatto con la pelle, gli occhi e le mucose.
- > In caso di contatto con il liquido delle batterie, lavare i punti interessati con abbondante acqua pulita e contattare subito un medico.
- > Non esporre le batterie a condizioni estreme: non posizionarle su superfici calde e non esporle alla luce diretta del sole. In caso contrario il pericolo di fuoriuscita di liquido è maggiore.
- > Le batterie devono essere smaltite correttamente, tenendole lontane dai bambini. Anche le batterie usate possono causare lesioni.

**AVVISO****Danni al prodotto e/o alle cose**

- > Le batterie non devono essere ricaricate, riattivate in altri modi, smontate o esposte al fuoco.
- > I poli di alimentazione non devono essere cortocircuitati.
- > Estrarre immediatamente le batterie esauste dal telecomando. Possono perdere liquido e provocare così danni.
- > Non inserire contemporaneamente batterie nuove e vecchie nel telecomando.
- > Non mischiare batterie di tipo diverso.
- > Pulire la batteria e i contatti prima di inserirla.
- > Inserire le batterie secondo la polarità corretta.
- > Qualora non si utilizzi il telecomando per un periodo prolungato, rimuovere le batterie.

## 4. Informazioni di base sul prodotto

### 4.1 Informazioni sul presente manuale

Questo manuale contiene informazioni di sicurezza, informazioni generali sul prodotto e informazioni sull'utilizzo di SensoWash® tramite telecomando (impostazioni di base).

- > Vedere la Guida rapida nell'app (→ App: Menu - Guida del dispositivo - Guida rapida **20**) per informazioni sull'intera gamma di opzioni di impostazione disponibili per questo prodotto.

### 4.2 Funzionamento

SensoWash® funziona tramite telecomando (impostazioni di base) e/o tramite app (impostazioni avanzate).

Alcune impostazioni possono essere regolate solo tramite app (→ Tabella: Funzioni e impostazioni).

- > Scaricare l'app per regolare l'intera gamma di impostazioni disponibili per questo prodotto (→ Cap. 5: Download dell'app).

---

#### Funzioni e impostazioni

---

L'intera gamma di funzioni è disponibile utilizzando il prodotto tramite telecomando o app. Le funzioni sono impostate in base alle impostazioni di fabbrica (→ Tabella: Impostazioni di fabbrica). Scaricare l'app per apportare regolazioni alla gamma di impostazioni avanzate (→ Cap. 5: Download dell'app).

#### Controllo tramite



Impostazioni di  
base

Impostazioni  
avanzate

On/off SensoWash®	•	-	-
Bluetooth (connessione app)	•	-	-
Apertura/chiusura coperchio (motorizzato)	-	•	•
Apertura automatica del coperchio	-	-	•
Chiusura automatica del coperchio	-	-	•
Sciacquo lungo	-	•*	•*
Sciacquo breve	-	•*	•*
Doccetta posteriore	-	•	•
Doccetta Lady	-	•	•

**Controllo tramite**Impostazioni di  
baseImpostazioni  
avanzate

Doccetta comfort	-	-	•
Asciugatore ad aria calda	-	•	•
Temperatura asciugatore ad aria calda	-	-	•
<b>Funzioni e impostazioni</b>			
Posizione dell'erogatore	-	•	•
Intensità del getto d'acqua	-	•	•
Temperatura dell'acqua	-	•	•
Aspirazione degli odori	-	•*	•*
Profilo utente	-	•	-
Riscaldamento del sedile	-	-	•
Temperatura riscaldamento del sedile	-	-	•
Risparmio energetico (riscaldamento del sedile)	-	-	•
Luce notturna	-	-	•
Segnale acustico di conferma	-	-	•
Modalità vacanze	-	-	•
Modalità pulizia manuale	-	-	•
Pulizia automatica	-	-	•
Decalcificazione	-	-	•
Reset impostazioni di fabbrica	-	-	•

Tabella: Funzioni e impostazioni

\*Solo in abbinamento al modulo d'installazione DuraSystem® e alla placca di comando A2.



<b>Impostazioni di fabbrica</b>		
	Opzioni di impostazione	Impostazioni di fabbrica
Apertura automatica del coperchio	on/off	off
Chiusura automatica del coperchio	on/off	off
Doccetta comfort	on/off	on
Temperatura asciugatore ad aria calda	off/bassa/media/alta	media
Posizione dell'erogatore	avanti 1, 2, 3, 4, 5 indietro	3
Intensità del getto d'acqua	bassa/media/alta	media
Temperatura dell'acqua	off/bassa/media/alta	media
Riscaldamento del sedile	on/off	on
Temperatura riscaldamento del sedile	bassa/media/alta	media
Modalità a risparmio energetico	on/off	off
Luce notturna	off/automatica/on	automatica
Segnale acustico di conferma	on/off	off

Tabella: Impostazioni di fabbrica

### 4.3 Indicatore LED

<b>Pulsante Power</b>	
Luce rossa	Indica la modalità standby. Accendere SensoWash® per attivare il sedile (→ Cap. 5: Accensione/spegnimento di SensoWash®).
Luce verde	Indica la "Modalità On". La modalità a risparmio energetico è disattivata.
Luce arancione	Indica la "Modalità On". La modalità a risparmio energetico è attivata.
Lampeggiante	Malfunzionamento. Disattivare il sedile, chiudere la valvola di arresto, contattare help@duravit.com (→ Cap. 9: Assistenza in caso di problemi).

## Pulsante Bluetooth

Luce blu	Il Bluetooth è disponibile o connesso.
Off	Il Bluetooth non è disponibile.
Lampeggiante	L'apparecchio è in modalità pairing (→ Cap. 5: Accoppiamento dell'app).

Tabella: Indicatore LED (sedile)

### 4.4 Risparmio energetico ed efficienza idrica

Per ridurre i costi in termini di risorse naturali, SensoWash® include un sistema di riscaldamento istantaneo e una funzione di arresto automatico di tutte le funzioni di lavaggio e asciugatura. Per risparmiare energia nell'uso quotidiano del prodotto è possibile regolare le seguenti impostazioni:

> Modalità a risparmio energetico (riscaldamento del sedile)

Disattiva il riscaldamento del sedile per un periodo di tempo specifico (ad es. durante la giornata mentre si è al lavoro) e riattiva il riscaldamento del sedile automaticamente dopo tale lasso di tempo (→ App: Menu - Impostazioni - Sedile **20** ).

> Modalità vacanze

Se non si utilizza SensoWash® per due o più settimane, è necessario svuotare e disattivare il prodotto (→ Cap. 7: Modalità vacanze) (→ App: Menu - Manutenzione - Modalità vacanze **20** ).

## 5. Messa in funzione

### Accensione/spengimento di SensoWash®

SensoWash® può essere acceso/spento con il pulsante di comando posto lateralmente. Requisito: SensoWash® deve essere collegato all'alimentazione principale.

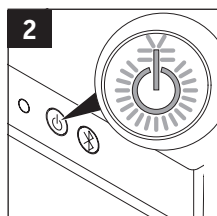
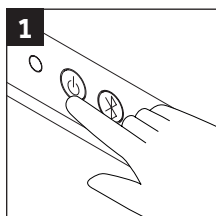

- > Premere il pulsante in figura per accendere o spegnere il sedile.
- > LED verde: sedile pronto all'uso.
- > LED rosso: sedile non pronto all'uso (standby).

### Download dell'app

Cercare "SensoWash" in Play Store (Android) o in App Store (iOS).



### Accoppiamento dell'app

SensoWash® si connette all'app tramite Bluetooth. SensoWash® e Bluetooth devono essere accesi (→ **5** e **6**) per stabilire la connessione. Seguire le istruzioni passo-passo nell'app per connettere l'app al prodotto.

## Sostituzione delle batterie

Inserire le batterie nel telecomando.

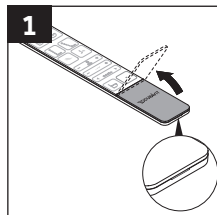

> Rimuovere la vite e aprire il vano batterie.

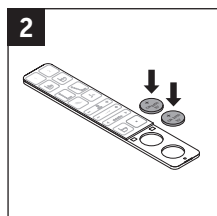

> Inserire le batterie (CR2450).

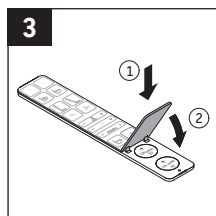

> Chiudere il vano batterie.

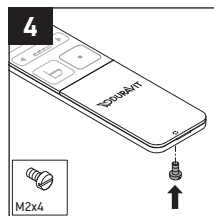

> Avvitare la vite.

## 6. Funzionamento



Utilizzare questo QR-Code per guardare un video delle funzioni operative oppure visitare il sito alla pagina [www.duravit.com/vid\\_sensowash\\_starck\\_f](http://www.duravit.com/vid_sensowash_starck_f)



### Apertura/chiusura coperchio

Il coperchio di SensoWash® si apre/chiede automaticamente quando una persona si avvicina al vaso o se ne allontana. In alternativa, aprire/chiedere il coperchio tramite telecomando o app.

#### AVVISO

#### Danni al sedile e al coperchio!

Il coperchio può subire danni se viene aperto/chiuso manualmente.

- > Aprire e chiudere il coperchio solo tramite telecomando o app.
- > Non aprire o chiudere il coperchio manualmente.
- > NON aprire e chiudere il sedile applicando una forza eccessiva.

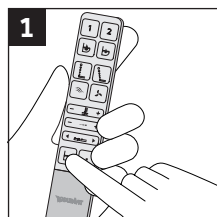

- > Premere l'icona in figura per aprire o chiudere il coperchio.



Apertura/chiusura coperchio

Apertura automatica (attivazione/disattivazione)

Chiusura automatica (attivazione/disattivazione)



## Attivazione/disattivazione della doccetta posteriore

Pulizia piacevole e sicura delle parti intime posteriori.

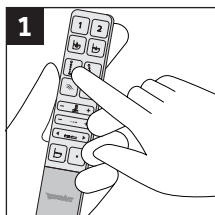

**1** > Premere l'icona in figura per attivare la doccetta posteriore.

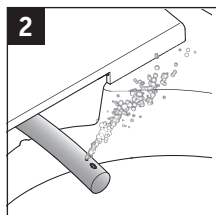

**2** > La doccetta posteriore è attivata, l'erogatore esce lentamente.

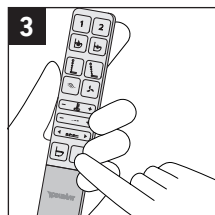

**3** > Premere "Stop" per fermare o attendere l'arresto automatico dopo 2 min.

**i** SensoWash® effettua una pulizia automatica dell'erogatore quando si attiva il sensore del sedile e prima e dopo ogni utilizzo.



Doccetta posteriore (attivazione/disattivazione)

Regolazione della posizione dell'erogatore, regolazione dell'intensità del getto d'acqua, regolazione della temperatura dell'acqua

Doccetta comfort (attivazione/disattivazione)



## Attivazione/disattivazione della doccetta Lady

Getto doccia pensato per l'igiene intima femminile.

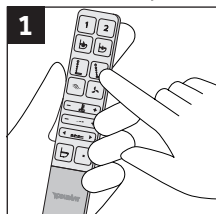

**1** > Premere l'icona in figura per attivare la doccetta Lady.

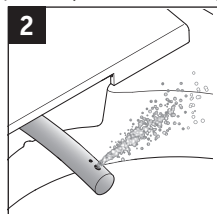

**2** > La doccetta Lady è attivata, l'erogatore esce lentamente.

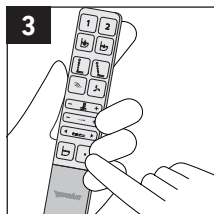

**3** > Premere "Stop" per fermare o attendere l'arresto automatico dopo 2 min.

**i** SensoWash® effettua una pulizia automatica dell'erogatore quando si attiva il sensore del sedile e prima e dopo ogni utilizzo.



Doccetta Lady (attivazione/disattivazione)

Regolazione della posizione dell'erogatore, regolazione dell'intensità del getto d'acqua, regolazione della temperatura dell'acqua

Doccetta comfort (attivazione/disattivazione)



## Attivazione/disattivazione dell'asciugatore ad aria calda

Asciugatura piacevole con aria calda dopo il lavaggio con la doccetta.

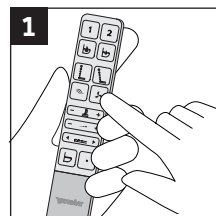

**1** > Premere l'icona in figura per attivare l'asciugatore.

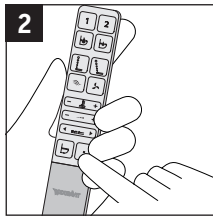

**2** > Premere "Stop" per fermare o attendere l'arresto automatico dopo 5 min.



Asciugatore ad aria calda (attivazione/disattivazione)

Temperatura asciugatore ad aria calda



## Regolazione della posizione dell'erogatore

La posizione dell'erogatore può essere regolata in 5 posizioni diverse (avanti 1, 2, 3, 4, 5 indietro).

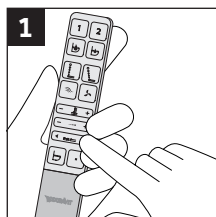

> Premere la freccia verso destra per spostare la testina indietro.

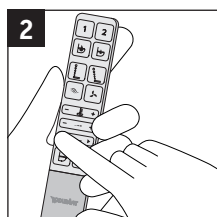

> Premere la freccia verso sinistra per spostare la testina in avanti.

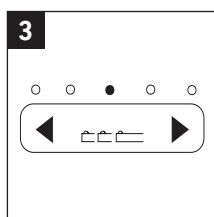

> I LED indicano l'impostazione.



Regolazione della posizione dell'erogatore (doccetta posteriore)  
Regolazione della posizione dell'erogatore (doccetta Lady)



## Regolazione dell'intensità del getto d'acqua

L'intensità del getto d'acqua può essere regolata su 3 livelli diversi (bassa/media/alta).

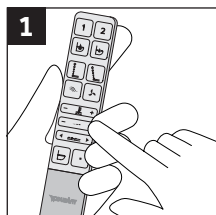

> Premere il tasto "Più" per aumentare l'intensità del getto.

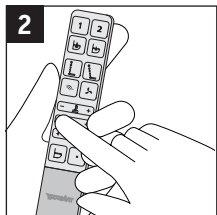

> Premere il tasto "Meno" per ridurre l'intensità del getto.

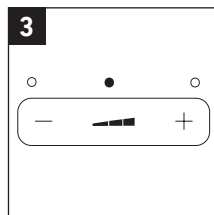

> I LED indicano l'impostazione.



Regolazione dell'intensità del getto d'acqua (doccetta posteriore)  
Regolazione dell'intensità del getto d'acqua (doccetta Lady)



## Regolazione della temperatura dell'acqua

La temperatura dell'acqua può essere regolata su 4 livelli diversi (off/bassa/media/alta).

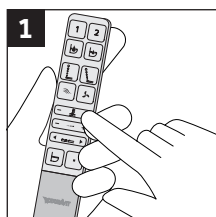

> Premere il tasto "Più" per aumentare la temperatura dell'acqua.

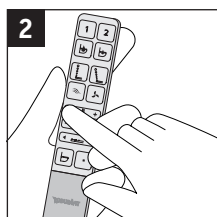

> Premere il tasto "Meno" per abbassare la temperatura dell'acqua.

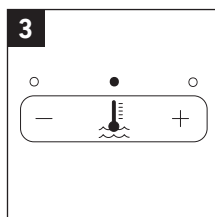

> I LED indicano l'impostazione.

**i** Se si sceglie il livello "off", l'acqua ha la temperatura dell'acqua in ingresso e i LED sono spenti.



Regolazione della temperatura dell'acqua (doccetta posteriore)  
Regolazione della temperatura dell'acqua (doccetta Lady)

1

2

## Impostazione del profilo utente

Memorizzazione delle preferenze personali in profili utente diversi.

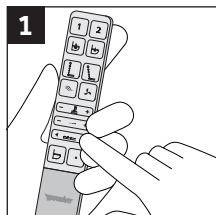

> Regolare la posizione dell'erogatore.

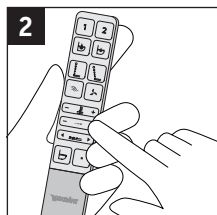

> Regolare l'intensità del getto d'acqua.

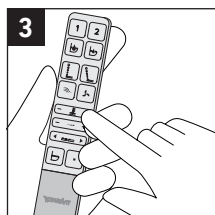

> Regolare la temperatura dell'acqua.

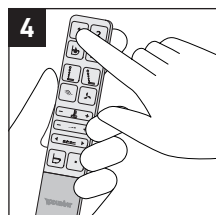

> Tenere premuto 1/2 per 3 sec. per salvare profilo.





## Attivazione del profilo utente

Attivare le preferenze impostate.

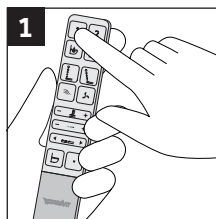

> Premere 1/2 per attivare il profilo.

**i** I LED sul telecomando indicano quali impostazioni sono memorizzate.



## Attivazione delle funzioni di sciacquo (optional)

Le funzioni di sciacquo possono essere attivate tramite app e telecomando, ma solo in abbinamento al modulo d'installazione DuraSystem® e alla placca di comando A2.



Funzioni di sciacquo (attivazione/disattivazione)



## Attivazione/disattivazione dell'aspirazione degli odori (optional)

L'aspirazione degli odori può essere attivata tramite app e telecomando, ma solo in abbinamento al modulo d'installazione DuraSystem® e alla placca di comando A2.



Aspirazione degli odori (attivazione/disattivazione)

## 7. Pulizia e manutenzione

### Consigli per la pulizia

 **AVVERTENZA** Pericolo di danni per la salute!

- > Spegnerne SensoWash® prima di iniziare la pulizia (→ Cap. 5: Accensione/ spegnimento di SensoWash®).
- > NON permettere all'acqua di penetrare nel prodotto.

**AVVISO** **Danni alla superficie a causa di pulizia errata.**

I detersivi abrasivi o aggressivi potrebbero danneggiare e/o graffiare la superficie. L'uso di detersivi inadatti può causare alterazioni del colore.

- > Utilizzare i detersivi consigliati da Duravit (→ Tabella: Consigli per la pulizia) e un panno morbido.

Gli spray possono penetrare nelle aperture e negli spazi più piccoli e danneggiare la superficie.

- > Spruzzare il detersivo spray sul panno per la pulizia e non direttamente sul prodotto.

Lo sporco può diventare ostinato quando gli intervalli di pulizia sono troppo lunghi.

- > Pulire periodicamente la superficie e pulirla immediatamente se sporca.

## Consigli per la pulizia

Superficie	Detergente	Dotazioni	Pulizia
Ceramica (pulizia quotidiana)	Detergente a base di acido acetico o citrico (pH 1 - 4)	panno, spugna o spazzola	<ul style="list-style-type: none"><li>&gt; Pulire la superficie con un panno morbido inumidito.</li><li>&gt; Rimuovere lo sporco più ostinato con acqua calda e un detergente consigliato da applicare su panno/ spugna/spazzola.</li><li>&gt; Pulire quindi con un panno inumidito per rimuovere tutte le tracce di detergente.</li><li>&gt; Asciugare la superficie.</li></ul>
Ceramica (sporco ostinato)	detergente per acciaio inox, lucido per carrozzeria o detergente per piano cottura in vetroceramica	panno, spugna o spazzola	
Erogatore e testina della doccia	detergente delicato (pH 7) senza acido cloridrico o cloruro	panno, spugna o spazzola	
Sedile e coperchio	detergente delicato (pH 7) senza acido cloridrico o cloruro	panno morbido inumidito	
Copertura	detergente delicato (pH 7) senza acido cloridrico o cloruro	panno morbido inumidito	
Telecomando	acqua	panno morbido inumidito	

Tabella: Consigli per la pulizia

## Modalità pulizia manuale (erogatore e testina della doccia)

La pulizia manuale è possibile solo se il sensore del sedile non è attivato.

- > Attivare la modalità di pulizia manuale tramite app per estrarre l'erogatore per la pulizia manuale.



Modalità pulizia manuale (erogatore e testina della doccia)

## Pulizia automatica (erogatore e testina della doccia)

SensoWash® effettua una pulizia automatica dell'erogatore quando si attiva il sensore del sedile e prima e dopo ogni utilizzo.

- > Attivare la pulizia automatica supplementare tramite app.



Pulizia automatica (erogatore e testina della doccia)

## Modalità vacanze

Se non si utilizza SensoWash® per due o più settimane, è necessario svuotare l'apparecchio.

- > Interrompere l'alimentazione dell'acqua.
- > Attivare la modalità vacanze tramite app (→ App: Menu - Manutenzione - Modalità vacanze **20** ).
- > Interrompere l'alimentazione di corrente elettrica.
- > Rimuovere le batterie dal telecomando (→ Cap. 5: Sostituzione delle batterie).



Modalità vacanze

## Decalcificazione

### AVVISO

### Danni al prodotto a causa dei depositi di calcare

In presenza di acqua dura, i depositi di calcare possono compromettere le prestazioni del prodotto.

- > Verificare la qualità dell'acqua nella propria zona. Duravit consiglia di installare un decalcificatore dell'acqua in caso di acqua con una durezza  $\geq 14^\circ$  dH (2,5 mmol/l).
- > Assicurarsi di eseguire periodicamente la decalcificazione del prodotto (→ Tabella: Cicli di decalcificazione). L'app invia un promemoria automatico. Regolare le impostazioni di decalcificazione in base alla durezza dell'acqua nella propria zona (→ App: Menu - Manutenzione - Decalcificazione **20** ).
- > Utilizzare solo decalcificanti forniti o approvati da Duravit.

Durezza dell'acqua		Ciclo di decalcificazione
dolce	$<8,4^\circ$ dH (1,5 mmol/l)	ogni sei mesi
media	$8,4 - 14^\circ$ dH (1,5 - 2,5 mmol/l)	ogni sei mesi
dura	$>14^\circ$ dH (2,5 mmol/l)	ogni tre mesi

Tabella: Cicli di decalcificazione

Il processo di decalcificazione può essere attivato tramite app.

> Seguire le istruzioni riportate nell'app.



Decalcificazione

---

## 8. Smaltimento



Il simbolo del bidone su ruote barrato indica l'obbligo di raccolta separata dei rifiuti da apparecchiature elettriche ed elettroniche (RAEE). Le apparecchiature elettriche ed elettroniche possono contenere sostanze pericolose e nocive. Non smaltire l'apparecchio nei rifiuti domestici. Consegnarlo ad un punto di raccolta per il riciclo dei RAEE. In tal modo, si contribuisce alla conservazione delle risorse e alla tutela dell'ambiente. Per ulteriori informazioni rivolgersi al proprio rivenditore o alle autorità locali competenti.

Le batterie esauste devono essere smaltite in modo corretto. Presso alcuni esercenti e nei centri di raccolta comunali sono a disposizione appositi contenitori per lo smaltimento delle batterie.

I bambini non devono giocare con sacchetti di plastica e materiali di imballaggio, a causa della possibilità di lesioni o del pericolo di soffocamento. Conservare tali materiali in modo sicuro o smaltirli nel rispetto dell'ambiente. Se possibile, conservare l'imballo per tutta la durata della garanzia.

## 9. Assistenza in caso di problemi

Procedura iniziale generale in caso di malfunzionamento: spegnere l'apparecchio e poi riaccenderlo (→ Cap. 5: Accensione/spengimento di SensoWash®).

Nel caso in cui l'apparecchio non funzioni dopo aver seguito le istruzioni riportate di seguito, contattare [help@duravit.com](mailto:help@duravit.com). Tenere a portata di mano il codice articolo e il numero di serie. Questi possono essere letti sull'etichetta presente sul retro delle istruzioni d'uso e nell'app (→ App: Menu - Guida del dispositivo - Gestione dispositivo - Informazioni sul dispositivo).

<b>Problema</b>	<b>Possibile causa</b>	<b>Soluzione</b>	<b>Cap.</b>
<b>Indicatori LED</b>			
Il LED lampeggia in rosso, verde o arancione oppure si sente un segnale acustico.	Malfunzionamento.	<ul style="list-style-type: none"> <li>&gt; Disattivare il sedile.</li> <li>&gt; Chiudere la valvola di arresto.</li> <li>&gt; Contattare Duravit scrivendo a <a href="mailto:help@duravit.com">help@duravit.com</a>.</li> </ul>	5 1.5
<b>Problemi generali</b>			
Il dispositivo non funziona.	Il sedile è in modalità standby (il LED è rosso).	> Accendere il sedile.	5
Perdita d'acqua.	Malfunzionamento.	<ul style="list-style-type: none"> <li>&gt; Chiudere la valvola principale di alimentazione dell'acqua.</li> <li>&gt; Interrompere l'alimentazione elettrica.</li> <li>&gt; Contattare <a href="mailto:help@duravit.com">help@duravit.com</a>.</li> </ul>	
<b>Telecomando</b>			
Il LED bianco lampeggia per 3 secondi quando si usa il telecomando.	Le batterie sono quasi scariche.	> Sostituire le batterie.	5
Il LED lampeggia in rosso quando si usa il telecomando.	Il telecomando non è connesso al prodotto.	> Contattare <a href="mailto:help@duravit.com">help@duravit.com</a> .	
Il telecomando non funziona.	Le batterie non sono inserite.	> Inserire le batterie.	5
	Il telecomando è difettoso.	> Contattare <a href="mailto:help@duravit.com">help@duravit.com</a> .	
<b>Funzioni di lavaggio</b>			
Il passaggio doccetta posteriore/doccetta Lady richiede troppo tempo.	L'erogatore si sposta indietro e di nuovo in avanti dopo aver completato la pulizia automatica.	Questo è normale.	
Intensità del getto d'acqua troppo debole.	L'intensità del getto d'acqua è stata impostata su "Bassa".	> Regolare l'intensità del getto d'acqua su "Media" o "Alta".	6 App
	Alimentazione dell'acqua difettosa.	> Contattare <a href="mailto:help@duravit.com">help@duravit.com</a> .	

<b>Problema</b>	<b>Possibile causa</b>	<b>Soluzione</b>	<b>Cap.</b>
Acqua troppo calda/fredda.		> Regolare la temperatura dell'acqua.	6 App
Il getto d'acqua dalla testina si arresta all'improvviso.	La funzione si ferma automaticamente dopo 2 min.	Questo è normale.	
	Il sensore sul sedile ha perso il contatto.	> Sedersi e selezionare nuovamente la funzione.	
L'acqua non esce dalla testina.	L'ugello è intasato.	> Pulire l'ugello.	7
	Il sensore sul sedile ha perso il contatto.	> Sedersi e selezionare nuovamente la funzione.	
<b>Sedile riscaldato</b>			
Il riscaldamento del sedile non funziona.	Il riscaldamento del sedile è spento.	> Attivare il riscaldamento del sedile.	App
Temperatura del sedile troppo calda/fredda.		> Regolare la temperatura del riscaldamento del sedile.	App
Temperatura del sedile troppo fredda.	Il prodotto è in modalità a risparmio energetico (LED arancione).	Questo è normale. > Disattivare la modalità a risparmio energetico per riscaldare il sedile.	App
	Il prodotto passa automaticamente alla modalità automatica a risparmio energetico se tutte le funzioni rimangono inattive per 48 h.	> Attivare una funzione qualsiasi per riattivare le impostazioni precedenti.	
<b>Asciugatore ad aria calda</b>			
Asciugatore ad aria calda troppo caldo/freddo.		> Regolare la temperatura dell'asciugatore ad aria calda.	App

<b>Problema</b>	<b>Possibile causa</b>	<b>Soluzione</b>	<b>Cap.</b>
Il funzionamento dell'asciugatore si arresta all'improvviso.	La funzione si ferma automaticamente dopo 5 min.	Questo è normale.	
	Il sensore sul sedile ha perso il contatto.	> Sedersi e selezionare nuovamente la funzione.	
<b>Luce notturna</b>			
La luce notturna non funziona.	La luce notturna è spenta.	> Impostare la luce notturna su "Auto" o "On".	App
	La luce notturna è impostata su "Auto" e la luce nella stanza è sufficiente.	Questo è normale.	
La luce notturna rimane accesa.	La luce notturna è accesa.	Questo è normale. > Impostare la luce notturna su "Auto".	App
	La luce notturna è impostata su "Auto" e la luce nella stanza è scarsa.	Questo è normale.	
<b>Pulizia manuale</b>			
L'erogatore si ritrae automaticamente.	La funzione si ferma automaticamente dopo 2 min.	Questo è normale.	
<b>Pulizia automatica</b>			
L'acqua gocciola dalla testina retratta nel suo alloggiamento.	La testina viene pulita automaticamente all'attivazione del sensore sul sedile e prima e dopo ogni utilizzo.	Questo è normale.	
<b>Coperchio</b>			
Il coperchio non si apre automaticamente quando una persona si avvicina.	Il sedile non rileva la persona in avvicinamento.	> Avvicinarsi nuovamente (a circa 1 m di distanza).	
	Malfunzionamento.	> Contattare <a href="mailto:help@duravit.com">help@duravit.com</a> .	
Il coperchio non si chiude immediatamente	Il coperchio si chiude automaticamente 90 sec. dopo essersi allontanati dal vaso.	Questo è normale.	



Problema	Possibile causa	Soluzione	Cap.
<b>App</b>			
L'app non funziona.	App e prodotto non sono connessi.	<ul style="list-style-type: none"> <li>&gt; Connettere il prodotto all'app.</li> <li>&gt; Assicurarsi che l'accoppiamento sia stato eseguito correttamente.</li> </ul>	5

## 10. Dati tecnici

Codice articolo	650000 01 2 00 4320
Tensione nominale	220 – 240 V
Frequenza	50 – 60 Hz
Potenza nominale	1080 W
Potenza in standby	< 0,5 W
Peso netto	32,5 kg
Dimensioni	376 x 578 x 405 mm
Range di temperatura	
Temperatura d'esercizio	4 – 40 °C
Temperatura dell'acqua	32 – 40 °C
Temperatura del sedile	33 – 37 °C
Temperatura dell'asciugatore ad aria calda	40 – 55 °C
Pressione dell'acqua in ingresso	0,07 – 0,75 MPa (0,7 – 7,5 bar)
Consumo d'acqua della doccia	0,35 – 0,60 l/min
Classe di protezione	IP X4, Protezione da spruzzi d'acqua da ogni direzione.
Dispositivo di sicurezza integrato	EN13076 - tipo AA
Garanzia	Leggere le Condizioni generali di vendita su <a href="http://www.pro.duravit.it/gtc">www.pro.duravit.it/gtc</a>

## Dichiarazione di conformità alle radiofrequenze

I dispositivi Bluetooth e microonde installati all'interno sono conformi ai requisiti essenziali e ad altre disposizioni rilevanti della Direttiva sulle apparecchiature radio 2014/53/UE.

> Bande di frequenza operativa Bluetooth Low Energy: 2,402 – 2,480 GHz; la massima potenza di radiofrequenza trasmessa nelle bande di frequenza in cui funziona l'apparecchiatura radio è inferiore a 2 mW.

> Bande di frequenza operativa a microonde: 24,05 – 24,25 GHz; la massima potenza di radiofrequenza trasmessa nelle bande di frequenza in cui funziona l'apparecchiatura radio è inferiore a 16 mW.